

## **Entra nell'era dell'Alta Definizione con SKY HD**

*SKY HD è il Decoder innovativo che ti permette di guardare i tuoi programmi SKY in Alta Definizione, la tecnologia televisiva che rende le immagini trasmesse fino a 5 volte più nitide e realistiche, con sfumature definite, una profondità d'immagine senza precedenti e colori più vivi e brillanti che mai.*



**Con il Decoder SKY HD,  
la magia è a portata di mano.**

<b>Benvenuti in SKY HD</b> .....	<b>1</b>
A che cosa serve questo manuale .....	3
SKY HD cattura davvero l'Alta Definizione.....	3
Cos'è la TV digitale satellitare .....	3
Il Decoder Digitale SKY HD .....	3
Il telecomando di SKY HD .....	4
Cos'è la Guida TV di SKY .....	4
Gli aggiornamenti della Guida di SKY.....	4
<b>Sicurezza e Precauzioni</b> .....	<b>5</b>
Utilizzo in sicurezza e precauzioni.....	5
Simbologia .....	5
Disimballo .....	6
Alimentazione .....	6
Collegamento all'alimentazione ed altri apparecchi .....	7
Scollamento dalla rete di alimentazione.....	7
Manutenzione.....	8
Posizionamento .....	8
Liquidi, umidità e oggetti estranei.....	9
Ventilazione.....	9
Pulizia.....	9
Efficienza energetica .....	10
Temporali .....	10
Uso delle batterie del telecomando .....	10
<b>Salvaguardia dell'ambiente</b> .....	<b>11</b>
Smaltimento dell'imballaggio .....	11
Informativa RAEE – smaltimento del Decoder a fine vita .....	11
Informativa sullo smaltimento di pile e/o accumulatori.....	12
<b>Scopri come vedere SKY HD</b> .....	<b>13</b>
Posizionare il Decoder .....	13
Collegamento all'alimentatore esterno .....	13
Collegamento alla presa di corrente.....	13
Descrizione del pannello posteriore .....	14
HDMI™ (High-Definition Multimedia Interface) .....	15
Collegare il Decoder Digitale SKY HD al televisore attraverso il cavo HDMI™.....	16
Collegare il Decoder Digitale SKY HD al televisore attraverso un adattatore DVI.....	16
Descrizione dei tasti della parte frontale del Decoder Digitale SKY HD.....	18
Il telecomando SKY HD .....	19
Accendere e spegnere il Decoder Digitale SKY HD.....	19
Cambiare canale .....	20
<b>Il Menu</b> .....	<b>21</b>
<b>Consigli utili</b> .....	<b>22</b>
<b>La Guida TV</b> .....	<b>25</b>
<b>Cerca e Consulta</b> .....	<b>26</b>
<b>Informazioni aggiuntive</b> .....	<b>27</b>
Programmare il telecomando per controllare il televisore .....	27
Programmare il telecomando per controllare l'amplificatore dell'impianto HiFi/Home Theatre .....	29
Sostituire le batterie del telecomando .....	30
Informazioni sulla Smart Card .....	31
Altre informazioni .....	31
<b>Risoluzione di problemi</b> .....	<b>32</b>
Messaggi a video.....	32
Problemi generali .....	34
<b>Caratteristiche tecniche</b> .....	<b>35</b>
<b>Configurazione del Decoder SKY HD</b> .....	<b>36</b>
<b>Ulteriori codici TV</b> .....	<b>37</b>

## A cosa serve questo manuale

Questo manuale contiene:

- Istruzioni per la sicurezza del prodotto che devono essere rispettate scrupolosamente per evitare rischi che potrebbero produrre danni alle persone, alle cose e all'ambiente
- Istruzioni per l'uso da osservare per ottenere il massimo delle prestazioni dal Decoder.

Leggere attentamente e comprendere le istruzioni riportate in questo manuale prima di qualsiasi utilizzo del Decoder.

Consultare questo manuale ogni qualvolta sorgano dubbi relativi al funzionamento del Decoder. Conservare questo manuale per ogni riferimento futuro.

## SKY HD cattura davvero l'Alta Definizione

SKY HD trasmette le immagini satellitari in HD con una risoluzione fino a 1920x1080 pixel – 1080i.

Ciò garantisce allo spettatore immagini fino a 5 volte più realistiche, con sfumature e dettagli definiti, colori intensi e vivaci e una profondità d'immagine senza precedenti.

Per abbonarsi o avere ulteriori informazioni sul servizio, basta rivolgersi al Servizio Clienti SKY. Per informazioni sul numero di telefono del Servizio Clienti SKY, selezionare l'opzione Numeri Telefonici dalla schermata Menu.

### NOTA

**PRIMA DI ABBONARSI AL SERVIZIO SKY HD, ASSICURARSI CHE IL PROPRIO TELEVISORE SIA CERTIFICATO "HD-READY" CON SUPPORTO DEL PROTOCOLLO DI PROTEZIONE HDCP.**

**Il numero di serie del prodotto è riportato sull'etichetta posta sotto il Decoder. Annotarlo qui per futuri riferimenti \_\_\_\_\_**

## Cos'è la TV digitale satellitare

La TV digitale satellitare è l'estrema evoluzione della televisione. Consente la visione di tutti i programmi italiani e dei principali canali internazionali in chiaro, garantisce una qualità audio/video unica e offre l'opportunità di avere moltissimi canali e servizi in più.

## Il Decoder Digitale SKY HD

Il Decoder Digitale SKY HD riceve informazioni digitali provenienti dal satellite, le decodifica e le invia al televisore.

Non ha bisogno di essere sintonizzato: mantiene costantemente aggiornata la lista dei Canali SKY in modo automatico.

Per conoscere la programmazione di tutti i canali SKY, è possibile consultare la Guida TV di SKY disponibile online al sito <http://guidatv.sky.it>

## Il telecomando di SKY HD

Il telecomando di SKY HD in dotazione, se correttamente impostato, è in grado di controllare anche il televisore.

Per ulteriori informazioni sull'utilizzo del telecomando, consultare la sezione **Programmare il telecomando per controllare il televisore** a pagina 27.

## Cos'è la Guida TV di SKY

La Guida TV di SKY è un'utile e semplice guida video che consente di utilizzare facilmente i servizi satellitari di SKY.

Tutte le funzioni della **Guida TV di SKY** sono accessibili mediante il telecomando SKY HD.

La Guida TV di SKY permette di:

- Consultare la programmazione e selezionare i canali
- Impostare promemoria per i programmi futuri
- Consultare la guida ai programmi durante la visione di un canale
- Creare una lista di canali preferiti
- Acquistare film, sport ed eventi **Primafila (Pay per View)**
- Utilizzare i servizi interattivi
- Impostare filtri Parental Control e un Limite di Spesa per l'acquisto di programmi **Primafila (Pay per View)**
- Modificare le impostazioni del Decoder SKY HD
- Memorizzare e gestire 300 canali in chiaro al di fuori della lista dei canali SKY.

Per avere maggiori informazioni su ciascuna di queste funzioni, consultare il sito <http://guidatv.sky.it>

## Gli aggiornamenti della guida di SKY

SKY provvederà all'aggiornamento automatico della Guida TV di SKY scaricando da satellite tutti i nuovi software che nel tempo si renderanno necessari. Nel caso vengano implementate o aggiunte nuove funzioni, l'utente ne sarà successivamente informato da SKY.

## Utilizzo in sicurezza e precauzioni

Questo Decoder è stato progettato e costruito in conformità alla normativa e agli standard internazionali di sicurezza.

### ATTENZIONE!

Aver cura di:

- **Leggere attentamente il presente manuale d'uso e le norme di sicurezza in esso contenute prima di mettere in funzione il Decoder SKY HD**
- **Rispettare le istruzioni e gli altri suggerimenti elencati in questo manuale.**

**Conservare con cura il presente manuale di istruzioni per una possibile consultazione in futuro.**

## Simbologia

Per facilitare la comprensione dei contenuti di questo manuale sono stati utilizzati questi simboli:

INDICAZIONE	SIGNIFICATO
<b>ATTENZIONE!</b>	Questo simbolo indica all'utente la presenza di un rischio che può provocare la morte o lesioni gravi se le istruzioni di sicurezza non vengono rispettate.
<b>ATTENZIONE!</b>	Questo simbolo segnala all'utente il rischio di scosse elettriche e conseguenti lesioni gravi o morte se le istruzioni di sicurezza non vengono rispettate.
<b>AVVERTENZA</b>	Questo simbolo segnala che un uso errato delle apparecchiature o il mancato rispetto delle istruzioni può danneggiare cose o le apparecchiature stesse.
<b>NOTA</b>	Questo simbolo rappresenta un suggerimento o un consiglio che aiuta a utilizzare al meglio l'apparecchiatura.

Per segnalare la presenza di potenziali pericoli, sull'apparecchiatura o sui suoi componenti possono essere presenti i simboli seguenti.



## Precauzioni importanti e avvertenze

### Disimballo

Una volta aperta la confezione del Decoder, controllare il contenuto per verificare che siano presenti tutti i componenti necessari e le loro perfette condizioni.

#### ATTENZIONE!

Durante le operazioni di disimballo, ricordarsi di:

- Maneggiare con cura gli elementi dell'imballo per evitare di ferirsi o tagliarsi
- Non lasciare parti di piccole dimensioni come coperchi, batterie, residui di imballo e gli attrezzi utilizzati per aprire la confezione alla portata di bambini per evitare rischi generici e di soffocamento.

### Alimentazione

#### ATTENZIONE!

**ATTENZIONE! QUESTO DECODER FUNZIONA CON CORRENTE CONTINUA CC, 12 VOLT. LA CONNESSIONE DEL BOX ALL'ALIMENTAZIONE DI RETE AC, 220V, 50 Hz DEVE AVVENIRE UTILIZZANDO ESCLUSIVAMENTE L'ALIMENTATORE FORNITO CON IL DECODER.**

Per alimentare il Decoder seguire queste precauzioni:

- Collegare l'alimentatore esclusivamente a una fonte di alimentazione i cui valori di tensione e frequenza corrispondano a quelli riportati sull'etichetta dell'alimentatore stesso
- Consultare il gestore di energia elettrica se non si è sicuri delle caratteristiche della propria rete elettrica
- Non tentare di riparare o giuntare il cavo di alimentazione
- Non manomettere il cavo di alimentazione o la spina
- Non tentare di riparare o aprire l'alimentatore.

**La mancata osservanza di queste precauzioni può provocare danni, incendi o scosse elettriche, con possibili lesioni gravi!**

## Collegamento all'alimentazione e ad altri apparecchi

#### ATTENZIONE!

**ATTENZIONE! INSERIRE LA SPINA DEL DECODER SOLO DOPO AVER EFFETTUATO TUTTI I COLLEGAMENTI.**

Per collegare il Decoder all'alimentazione procedere come segue nell'ordine:

1. Collegare l'alimentatore all'apposito connettore sul pannello posteriore del Decoder
2. Collegare la spina dell'alimentatore alla presa di corrente, verificando che sia ben inserita

- Prima di effettuare collegamenti ad altri apparecchi leggere le istruzioni per l'uso degli apparecchi stessi
- Scollegare sempre l'alimentatore del Decoder dalla presa di corrente prima di collegare o scollegare i cavi
- Non effettuare operazioni di collegamento con mani bagnate o a piedi nudi
- Accertarsi prima dell'uso che il cavo dell'alimentatore non sia danneggiato, annodato o schiacciato
- Assicurarsi che i cavi non restino liberi sul pavimento, con il rischio di inciampare o che vengano a contatto con stracci umidi
- Evitare di far passare il cavo di alimentazione attraverso zone in cui possa essere schiacciato o danneggiato come porte o finestre
- Evitare il sovraccarico di prese multiple o prolunghe per prevenire scosse elettriche o pericolo d'incendio.

**La mancata osservanza di queste precauzioni può provocare danni, incendi o scosse elettriche, con possibili lesioni gravi!**

### Scollegamento dalla rete di alimentazione

#### ATTENZIONE!

**ATTENZIONE! L'UNICO MODO PER SCOLLEGARE IL DECODER DALLA RETE DI ALIMENTAZIONE È QUELLO DI RIMUOVERE LA SPINA DELL'ALIMENTATORE DALLA PRESA.**

Per questo motivo si consiglia di posizionare il Decoder vicino ad una presa per poterlo rimuovere con facilità. Inoltre:

- Non staccare mai la spina da una presa tirando il cavo, ma afferrarne con le dita il corpo, evitando di toccare gli spinotti
- Non effettuare operazioni di scollegamento con mani bagnate o a piedi nudi
- Non utilizzare oggetti come leva per staccare la spina da una presa
- Scollegare l'apparecchio dalla presa di rete elettrica in caso di temporali, tempeste o mancato utilizzo per periodi prolungati.

Per scollegare il Decoder dall'alimentazione procedere come segue nell'ordine:

1. Staccare la spina dell'alimentatore dalla presa
2. Successivamente rimuovere il cavo dell'alimentatore dal connettore sul pannello posteriore del Decoder.

### Manutenzione

**⚠ ATTENZIONE!**

**ATTENZIONE! NON APRIRE MAI IL DECODER E/O L'ALIMENTATORE!  
NON TENTARE DI RIPARARE O SMONTARE IL DECODER E/O L'ALIMENTATORE.**

Seguire sempre le seguenti precauzioni:

- Se il Decoder non funziona adeguatamente, in particolare se emette suoni o se emana odori insoliti, scollegarlo immediatamente e contattare un tecnico qualificato
- Prima di intervenire in qualsiasi maniera sull'apparecchio, scollegare il Decoder dalla presa di corrente
- Per qualsiasi operazione di manutenzione del Decoder o dell'alimentatore è necessario l'intervento di un tecnico qualificato.

**📌 NOTA**

I tecnici qualificati sono tenuti ad osservare tutte le precauzioni in materia di sicurezza e soddisfare i requisiti di preparazione e certificazione previsti dalle leggi locali e nazionali.

### Posizionamento

**⚠ ATTENZIONE!**

Quando si posiziona il Decoder, aver cura di:

- Non collocare il Decoder su piani di appoggio inclinati o instabili (ad esempio carrelli, treppiedi, staffe) dai quali potrebbe cadere causando ferite anche gravi a persone
- Non collocare l'alimentatore in prossimità di tendaggi, divani per evitare surriscaldamento
- Non appoggiare l'alimentatore su superfici morbide quali letti, divani o tappeti, per evitare surriscaldamento
- Non avvicinare mai il Decoder o il suo alimentatore a fonti di calore e fiamme libere
- Non appoggiare sul Decoder fiamme libere, quali ad esempio candele o lanterne.

**⚠ AVVERTENZA**

Inoltre, per garantire il corretto funzionamento del Decoder, ricordarsi di:

- Collocare il Decoder in prossimità di una presa di corrente facilmente accessibile
- Non installare il Decoder o il suo alimentatore in posizioni esposte direttamente ai raggi solari o soggette a vibrazioni e urti
- Evitare temperature estreme, umidità, polvere e vicinanza ai campi magnetici.

**📌 NOTA**

Nel caso in cui il Decoder e il suo alimentatore debbano essere spostati da un locale ad un altro a diversa temperatura ambientale, prima di collegarli alla presa di corrente, occorre attendere qualche minuto per permettere all'apparecchiatura di raggiungere la nuova temperatura ambientale.

### Liquidi, umidità e oggetti estranei

**⚠ ATTENZIONE!**

Per evitare di danneggiare il Decoder, aver sempre cura di:

- Non appoggiare sopra il Decoder o il suo alimentatore alcun oggetto in special modo oggetti che contengono liquidi come, ad esempio, vasi e bicchieri
- Non esporre il Decoder a pioggia, vapore, nebbia o altre fonti di umidità o acqua (ad esempio in prossimità di piscine, vasche da bagno, lavabi o similari)
- Non versare liquidi sul Decoder o sul suo alimentatore. Nel caso ciò avvenga, anche accidentalmente, scollegare immediatamente la spina dalla presa di corrente, non tentare di riaccendere il Decoder e contattare immediatamente un tecnico autorizzato
- Non inserire le dita o oggetti nelle fessure e nelle prese di ventilazione del Decoder. A tal proposito prestare attenzione particolare se in casa ci sono bambini.

### Ventilazione

**⚠ ATTENZIONE!**

Per evitare il surriscaldamento interno, bisogna garantire all'apparecchio e il suo alimentatore un'adeguata areazione. Seguire quindi queste indicazioni:

- Se si installa il Decoder in una libreria o in altri spazi chiusi, assicurarsi di lasciare uno spazio di almeno 10 cm intorno al Decoder e al suo alimentatore
- Non coprire le aperture di ventilazione del Decoder con oggetti, quali giornali, tovaglie, tende, ecc.
- Non appoggiare il Decoder su superfici morbide quali letti, divani o tappeti, onde evitare di bloccare le prese di ventilazione.

### Pulizia

**⚠ ATTENZIONE!**

Prima di eseguire la pulizia, scollegare il Decoder dalla presa a parete.

**⚠ AVVERTENZA**

Quando si effettua la pulizia del Decoder, ricordarsi di:

- Adoperare un panno asciutto per pulire la superficie esterna
- Non utilizzare detersivi, spray, solventi o spugne e polveri abrasive per la pulizia.

### Efficienza energetica

**NOTA**

Per ridurre i consumi del Decoder, quando non utilizzato, tenere premuto per almeno 5 secondi il tasto **standby** posto sul frontale del Decoder, in tal modo il Decoder passerà in modalità standby a basso consumo.

Lo standby a basso consumo è segnalato dal completo spegnimento di tutti i led. Quando il Decoder è in modalità standby a basso consumo, tutte le funzionalità risulteranno non disponibili.

### Temporalità

**ATTENZIONE!**

In caso di tuoni o fulmini evitare di toccare il Decoder, l'alimentatore, i cavi e le apparecchiature collegate.

### Uso delle batterie del telecomando

**ATTENZIONE!**

**ATTENZIONE! L'USO IMPROPRIO DELLE BATTERIE PUÒ COMPORTARE IL PERICOLO DI INCENDIO, DEFLAGRAZIONE O ALTRI PERICOLI.**

Seguire sempre queste precauzioni:

- Tenere le batterie fuori dalla portata dei bambini
- Non gettare le batterie nel fuoco perché possono esplodere
- Non disperdere le batterie nell'ambiente
- Non gettare le batterie nei rifiuti domestici
- Smaltire le batterie esaurite consegnandole ad un punto vendita o di raccolta
- Non smontare, tagliare, aprire, comprimere, deformare, forare o rompere le batterie
- Non modificare, manomettere o tentare di inserire oggetti estranei nelle batterie e non immergerle o esporle all'acqua o ad altri liquidi.

**NOTA**

Utilizzare solo batterie del tipo fornito con il Decoder o equivalenti del tipo AA da 1,5 Volts.

### Informazioni per la salvaguardia dell'ambiente

Questa sezione contiene importanti informazioni collegate allo smaltimento e al riciclaggio dell'imballaggio e del suo contenuto.

#### Smaltimento dell'imballaggio



L'imballaggio è costituito di materie non inquinanti e riciclabili.

Smaltire la confezione in base a quanto indicato dalle norme in vigore a livello locale.

In questo modo si contribuisce a diminuire la richiesta di legno vergine, utilizzando del materiale che, altrimenti si accumulerebbe nelle discariche di rifiuti.

#### Informativa RAEE - smaltimento del Decoder a fine vita



Ai sensi dell'art.13 del Decreto Legislativo 25 Luglio 2005, n.151 "Attuazione delle Direttive 2002/95/CE, 2002/96/CE e 2003/108/CE, relative alla riduzione dell'uso di sostanze pericolose nelle apparecchiature elettriche ed elettroniche, nonché allo smaltimento dei rifiuti". Questo apparecchio è stato progettato e fabbricato con materiali e componenti di alta qualità che possono essere riciclati e riutilizzati.

**ATTENZIONE! NON SMALTIRE IL DECODER E I SUOI ACCESSORI INSIEME AGLI ALTRI RIFIUTI DOMESTICI.**

Il simbolo del cassonetto barrato riportato sull'apparecchiatura o sulla sua confezione indica che il prodotto alla fine della propria vita utile deve essere raccolto e smaltito separatamente dagli altri rifiuti.

A questo scopo, l'Unione Europea ha istituito un sistema di raccolta e riciclaggio specifici la cui responsabilità è affidata ai produttori.

L'adeguata raccolta differenziata per l'avvio successivo dell'apparecchiatura dismessa al riciclaggio, al trattamento e allo smaltimento ambientalmente compatibile contribuisce ad evitare possibili effetti negativi sull'ambiente e sulla salute e favorisce il reimpiego e/o riciclo dei materiali di cui è composta l'apparecchiatura.

- Se siete proprietari dell'apparecchio, dovete depositarlo presso l'apposito punto di raccolta o consegnarlo al vostro rivenditore in cambio dell'acquisto di un apparecchio nuovo
- Se lo utilizzate in ambito professionale, riferitevi alle istruzioni del vostro fornitore
- Se l'apparecchio è in affitto o in deposito, contattate il vostro fornitore di servizi.

**ATTENZIONE! LE PILE RACCOLTE ASSIEME AI RIFIUTI DI APPARECCHIATURE ELETTRICHE ED ELETTRONICHE DEVONO ESSERE RIMOSE DAI RIFIUTI DELLE APPARECCHIATURE.**

Lo smaltimento abusivo del prodotto da parte dell'utente comporta l'applicazione delle sanzioni amministrative di cui al D. Lgs. n.22/1997" (articolo 50 e seguenti del D. Lgs. n. 22/1997).

### Informativa sullo smaltimento di pile e/o accumulatori



Ai sensi degli articoli 9 e 22 del Dlgs 20 novembre 2008, n.188 "Attuazione della direttiva 2006/66/CE relativa a pile e accumulatori e ai rifiuti di pile e accumulatori e che abroga la direttiva 91/157/CE".

La raccolta e il riciclaggio delle batterie contribuisce a ridurre al minimo il potenziale impatto sull'ambiente e sulla salute umana delle sostanze utilizzate in tali componenti.

**ATTENZIONE! LE BATTERIE ESAURITE SONO CONSIDERATE RIFIUTI SPECIALI! NON GETTARLE NEI RIFIUTI DOMESTICI!**

**I consumatori hanno l'obbligo di consegnarle ad un punto di vendita o di raccolta.**

L'obbligo di ritiro gratuito delle batterie esaurite vale per tutti i punti vendita o raccolta e non è subordinato all'acquisto di nuove batterie.

Il simbolo riportato sulle pile e gli accumulatori indica che le batterie devono essere smaltite separatamente dai rifiuti domestici, in conformità con la Direttiva UE 2006/66/CE e con le normative locali.

Se sotto il simbolo è riportato un simbolo chimico, in osservanza della Direttiva, tale simbolo indica la presenza di un metallo pesante (Hg = Mercurio, Cd = Cadmio, Pb = Piombo) nella batteria con un livello di concentrazione superiore a una soglia applicabile specificata nella Direttiva.

Lo smaltimento abusivo delle batterie da parte dell'utente comporta l'applicazione delle sanzioni amministrative di cui al D. Lgs. n.22/1997" (articolo 50 e seguenti del D. Lgs. n. 22/1997).

### Posizionare il Decoder

Mettere il Decoder in un luogo ben areato e lontano da fonti di calore e verificare che le prese d'aria sopra il Decoder non siano ostruite. Si ricorda che il riscaldamento del Decoder durante il funzionamento è normale!

**ATTENZIONE!**

**ATTENZIONE! TENERE SEMPRE IL DECODER IN POSIZIONE ORIZZONTALE E BEN AREATO.**

### Collegamento all'alimentatore esterno

Il Decoder SKY HD è dotato di un alimentatore per il collegamento con l'alimentazione di rete AC 220 Volt, 50 Hz. Sull'alimentatore è riportata un'etichetta che specifica i valori corretti di alimentazione di ingresso.

L'alimentatore è dotato di un led che si illumina quando l'alimentatore è collegato alla rete di alimentazione. Il led si illumina di verde in caso di funzionamento normale, mentre si illumina di rosso e lampeggia a segnalare la presenza di una anomalia.

**ATTENZIONE!**

**ATTENZIONE! IN CASO DI ANOMALIE, SCOLLEGARE IMMEDIATAMENTE L'ALIMENTATORE DALLA RETE E CHIAMARE IL SERVIZIO CLIENTI SKY.**

L'alimentatore è dotato di un connettore a due vie per il collegamento con il cavo removibile in dotazione. Prima di inserire la spina nella presa di corrente, collegare l'alimentatore all'apposito connettore posto sul pannello posteriore del Decoder.

**ATTENZIONE!**

**ATTENZIONE! NON CONNETTERE L'ALIMENTATORE ESTERNO CON ALTRI APPARATI DIVERSI DAL DECODER SKY HD.**

### Collegamento alla presa di corrente

Il Decoder SKY HD funziona con alimentazione a corrente continua CC, 12 Volt.

La connessione del box all'alimentazione di rete AC, 220 Volt, 50 Hz, deve avvenire utilizzando esclusivamente l'alimentatore fornito con il Decoder.

Verificare di aver connesso l'alimentatore al Decoder prima di aver inserito l'altra estremità alla presa di corrente di rete.

Per scollegare il Decoder dall'alimentazione rimuovere l'alimentatore dalla rete (non rimuovere mai solo l'alimentatore dal Decoder).

È perciò consigliato installare il Decoder vicino alla presa di corrente e che questa sia facilmente accessibile.

Una volta collegato alla presa di alimentazione, il Decoder SKY HD impiegherà alcuni secondi per operare la sintonizzazione automatica dei canali. Durante questo periodo non sarà possibile interagire con l'apparecchio né con il telecomando né con i tasti frontali.

**In caso di dubbi su cavo di alimentazione, spina e collegamenti, rivolgersi ad un tecnico qualificato.**

Nel pannello posteriore si trovano tutti i connettori necessari per il collegamento del Decoder SKY HD agli apparati esterni. Le operazioni di collegamento sono generalmente a cura del personale tecnico qualificato.

**ATTENZIONE!**

**ATTENZIONE! INSERIRE LA SPINA DEL DECODER SKY HD SOLO DOPO AVER EFFETTUATO TUTTI I COLLEGAMENTI.**

Ad eccezione dei cavi di alimentazione e telefonico, i collegamenti tra il pannello posteriore del Decoder SKY HD e altri apparecchi sono circuiti protetti a tensione molto bassa. Si consiglia comunque di eseguirle rispettando le indicazioni segnalate nell'illustrazione che segue.

**Descrizione del pannello posteriore**

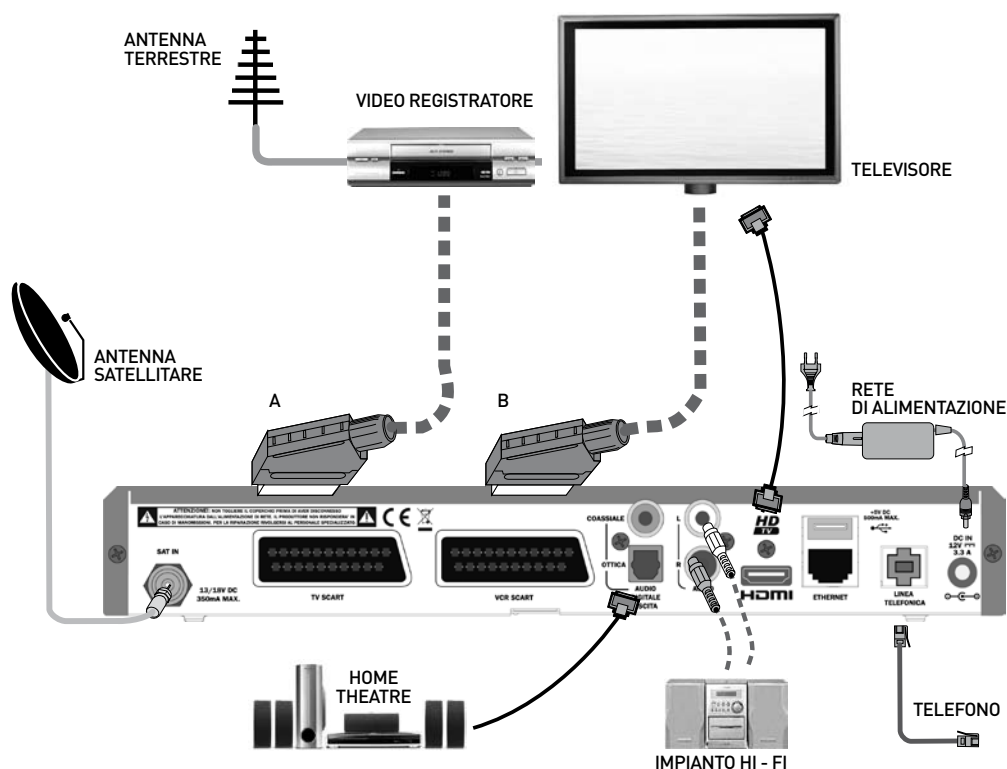

Il collegamento del Decoder Digitale SKY HD ad un televisore "HD Ready" andrà effettuato tramite l'uscita HDMI™.

Per chi dispone di un sistema Home Theatre è possibile collegarlo al Decoder SKY HD attraverso le sue uscite audio digitali (ottica o coassiale) in modo da poter ascoltare i programmi in Alta Definizione trasmessi con la qualità audio Dolby Digital 5.1.

**AVVERTENZA**

**Per i televisori al Plasma:** si ricorda che la permanenza prolungata di immagini fisse può danneggiare lo schermo del televisore (consultare il manuale dell'apparecchio televisivo). Per evitare inconvenienti, si consiglia di lasciare sempre il Decoder in standby quando non viene utilizzato.

**Per i televisori LCD:** si ricorda che la presenza di puntature sulle immagini non è sinonimo di malfunzionamento del Decoder ma il fenomeno potrebbe dipendere dalle caratteristiche funzionali dell'apparecchio televisivo.

**Si consiglia di collegare il Decoder Digitale SKY HD con televisori certificati e marcati con il seguente logo che supportino il protocollo di protezione HDCP.**



Per maggiori informazioni sui televisori con marchio "HD Ready" consultare il sito [www.eicta.org](http://www.eicta.org).

**HDMI™ (High-Definition Multimedia Interface)**

L'uscita HDMI™ (High-Definition Multimedia Interface) è un'interfaccia digitale per il collegamento del Decoder con televisori predisposti, dotati di analogo interfaccia HDMI™ e certificati "HD Ready".

L'interfaccia HDMI™ del Decoder SKY HD supporta il segnale video in alta definizione (per i canali trasmessi in tale modalità) e due canali audio digitali stereo.

Per fruire invece dell'audio Dolby Digital (quando disponibile sul programma in onda) bisognerà effettuare una connessione audio aggiuntiva tra il Decoder ed il proprio impianto audio, utilizzando il cavo ottico o il cavo digitale coassiale.

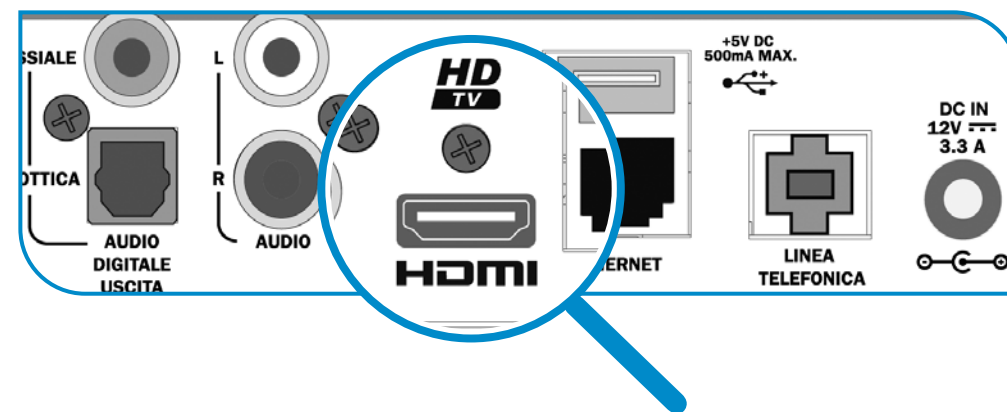

## Collegare il Decoder Digitale SKY HD al televisore attraverso il cavo HDMI™

Prima di effettuare i collegamenti assicurarsi che tutti gli apparati siano scollegati dalle prese di corrente. Utilizzate il cavo HDMI™ in dotazione, collegare l'uscita HDMI™ del Decoder con l'ingresso HDMI™ del televisore.

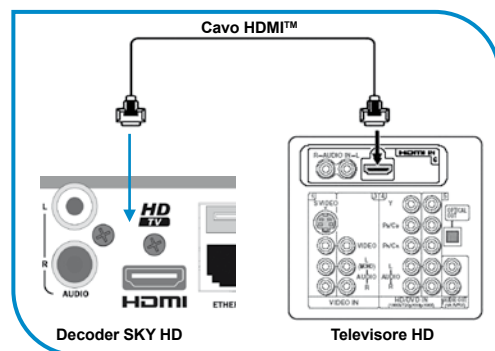

### AVVERTENZA

Il connettore HDMI™ fornisce sia i segnali video che audio, non è dunque necessario collegare le uscite audio stereo del Decoder con il televisore. L'audio fornito supporta segnali stereo o Dolby Surround. Per i segnali Dolby Digital è necessario collegare il Decoder all'impianto Home Theatre tramite l'uscita audio digitale ottica o coassiale.

## Collegare il Decoder Digitale SKY HD al televisore attraverso un adattatore DVI

Se il televisore è equipaggiato con un'interfaccia d'ingresso video di tipo DVI, la connessione con l'uscita HDMI™ del Decoder può essere effettuata attraverso un apposito adattatore. È possibile utilizzare sia un cavo adattatore HDMI™ -DVI oppure un adattatore HDMI™ da impiegare unitamente al cavo HDMI™ già in dotazione al Decoder (entrambi gli adattatori non sono forniti in dotazione nella scatola del Decoder SKY HD ma comunque disponibili nei negozi di elettronica di consumo).

Quando viene usato un adattatore HDMI™ - DVI è sempre necessario utilizzare cavi separati per l'audio dal momento che l'ingresso DVI del televisore supporta solo il segnale video. In questo caso occorre collegare le 2 uscite analogiche audio stereo del Decoder con il televisore (oppure con l'impianto HiFi) o altrimenti collegare l'uscita audio digitale ottica o coassiale del Decoder con l'impianto Home Theatre.

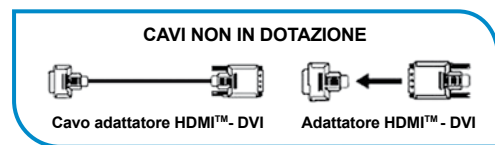

### ATTENZIONE!

Prima di effettuare i collegamenti assicurarsi che tutti gli apparati siano scollegati dalle prese di corrente.

Collegare l'uscita HDMI™ del Decoder con l'ingresso DVI del televisore attraverso il cavo HDMI™ - DVI oppure tramite il cavo HDMI™ in dotazione inserendo ad una estremità l'apposito adattatore. In questo caso assicurarsi di collegare prima il connettore HDMI™ in uscita dal Decoder e poi il connettore DVI in ingresso al televisore.

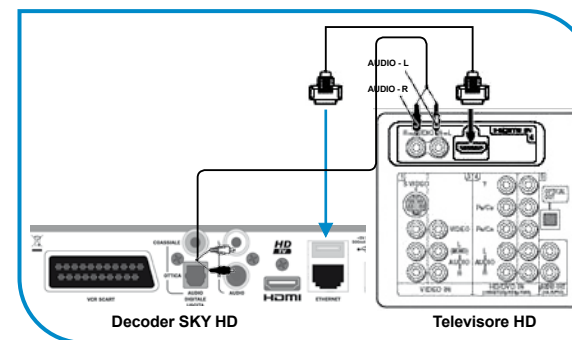

### NOTA

Il connettore HDMI™ - DVI non supporta i segnali audio. In questo caso sarà necessario utilizzare le uscite audio stereo pin/RCA (Audio L/R) o una delle uscite audio digitali del Decoder.

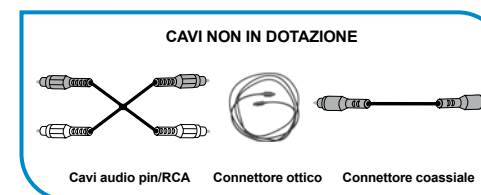

### NOTA

Se si dispone di un impianto Hi-Fi stereo, connettere i terminali Audio Analogico L-R (bianco/rosso) all'ingresso ausiliare dell'impianto mediante un cavo RCA stereo con due pin-jack (non in dotazione).

Se si dispone di un impianto Home Theatre si può effettuare il collegamento al Decoder utilizzando i connettori disponibili sul pannello posteriore del Decoder: connettore coassiale (arancio) - Audio Digitale uscita Coassiale oppure connettore ottico - Audio Digitale uscita Ottica.

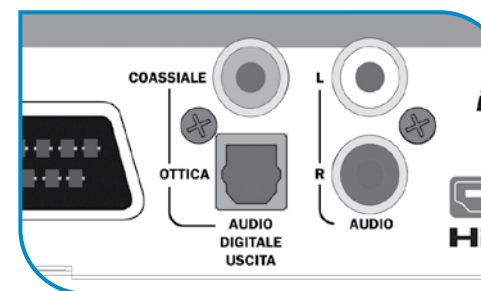

Se l'impianto Home Theatre dispone di un ingresso Audio Digitale Coassiale, utilizzare un cavo RCA singolo (non in dotazione) per la connessione dall'uscita arancio del Decoder al connettore d'ingresso dell'Home Theatre (Audio Digitale Uscita Coassiale). Se si dispone di un impianto Home Theatre con ingresso ottico collegare un cavo ottico (non in dotazione) dal connettore Audio Digitale uscita Ottica del Decoder, all'ingresso ottico dell'Home Theatre.

Collegando il Decoder Digitale SKY HD alla presa di alimentazione, le spie luminose del pannello frontale si illuminano.

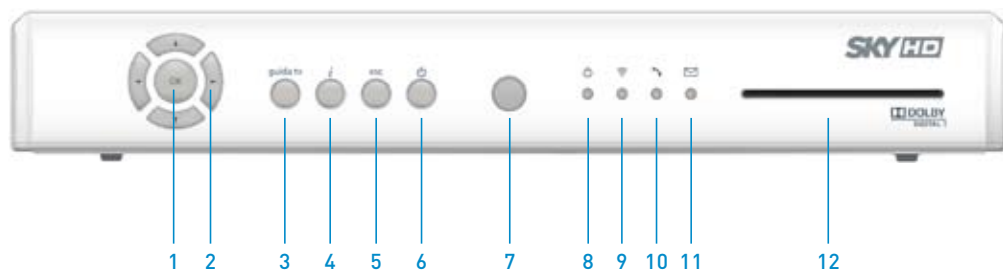

### Descrizione dei tasti della parte frontale del Decoder Digitale SKY HD

I tasti 5, 6, 7, 8, 9 hanno una doppia funzione a seconda dello stato in cui viene posto il Decoder SKY HD attraverso l'uso del tasto DVR (vedi 11). Es: per attivare la pausa: premere il tasto 11 e poi premere il tasto 8. Per uscire dallo stato DVR e utilizzare le frecce o la funzione OK premere nuovamente il tasto 11 oppure i tasti esc, guida tv, standby.

1. **Tasto OK:** per confermare le scelte
2. **Tasti freccia:** per muoversi tra i menu e scorrere i testi
3. **Tasto guida tv:** per accedere alla Guida TV di SKY
4. **Tasto ⓘ:** per visualizzare le informazioni inerenti il programma selezionato, scegliere la lingua dell'audio e dei sottotitoli
5. **Tasto esc:** per tornare alla schermata precedente
6. **Tasto standby Ⓞ:** per accendere e spegnere il Decoder Digitale SKY HD
7. **Finestra infrarossi:** ricevere i segnali provenienti dal telecomando
8. **Led standby Ⓞ:** s'illumina di rosso quando il Decoder Digitale SKY HD è in standby, s'illumina di verde quando in funzione
9. **Led ☑:** s'illumina quando il Decoder riceve il segnale dal telecomando di SKY
10. **Led ☑:** s'illumina quando il Decoder avvia una chiamata verso il **centro servizi SKY**
11. **Led ✉:** s'illumina di giallo in presenza di messaggi di posta in arrivo agli abbonati SKY
12. **Vano smart card:** per inserire la smart card.

Prima di iniziare, accertarsi di inserire correttamente la **Smart Card** nell'ingresso nella parte anteriore destra del Decoder SKY HD:

- Tenere la Smart Card con il logo SKY rivolto verso l'alto e con la freccia in direzione dell'ingresso
- Inserire a fondo la Smart Card nell'ingresso

**Per poter vedere tutti i canali e accedere ai servizi occorre lasciare la Smart Card inserita nel Decoder SKY HD.**

### Il telecomando SKY HD

Il telecomando SKY HD controlla sia il Decoder SKY HD sia il televisore, solo dopo essere stato correttamente programmato.

Per utilizzare il telecomando SKY HD per controllare il Decoder SKY HD premere il tasto **SKY**: una luce verde sotto il tasto lampeggerà una volta. Il telecomando da questo momento lavora in modalità SKY e ogni volta che qualunque tasto viene premuto, la luce verde sotto il tasto **SKY** indica che il telecomando controlla il Decoder SKY HD.

Per utilizzare il telecomando SKY HD per controllare il televisore premere il tasto **tv**: una luce rossa sotto il tasto lampeggerà una volta. Il telecomando da questo momento lavora in modalità TV (televisore) e ogni volta che qualunque tasto viene premuto, la luce rossa sotto il tasto **tv** indica che il telecomando controlla il televisore.

**Per informazioni dettagliate sui tasti del telecomando SKY HD, consultare la foto del telecomando nell'anta della copertina.**

**Se il telecomando non funziona con il televisore consultare la sezione Programmare il telecomando per controllare il televisore a pagina 27.**

### Accendere e spegnere il Decoder Digitale SKY HD

Per accendere il Decoder SKY HD, premi il tasto **SKY** del telecomando. Assicurati che la spia luminosa di standby Ⓞ nella parte anteriore del Decoder SKY HD sia verde.

Ciò indica che il Decoder SKY HD è acceso.

Per spegnere il Decoder SKY HD, assicurati che il telecomando SKY HD sia in modalità SKY, quindi premi il tasto Ⓞ.

La spia luminosa di standby Ⓞ è rossa quando il Decoder SKY HD è in standby, ma ancora collegato alla presa di corrente. Non è necessario staccare la spina del Decoder SKY HD quando non è utilizzato.

Inoltre premendo il tasto **standby** sul frontale per almeno 5 secondi il Decoder passerà in modalità standby a basso consumo. Quando il Decoder è in questa modalità tutte le funzionalità risulteranno non disponibili.

Per uscire dalla modalità di standby a basso consumo premi nuovamente il tasto di **standby** sul frontale del Decoder.

**Il telecomando SKY HD consente inoltre di spegnere e accendere il televisore.**

**Per accendere il televisore, premi il tasto tv, quindi un numero di canale.**

**Per spegnere il televisore, assicurati che il telecomando stia funzionando in modalità TV (sotto il tasto tv si accende la spia rossa), quindi premi il tasto .**

## Cambiare canale

Se conosci il numero del canale che ti interessa, puoi digitarlo direttamente con i **tasti numerici**. I canali SKY sono sempre composti da tre numeri mentre per accedere ai canali della **Lista Altri Canali** devi sempre digitare quattro numeri. Per ulteriori informazioni sulla funzionalità di Gestione Altri Canali consulta il sito <http://guidatv.sky.it>

Per scorrere i canali uno alla volta premi i tasti **p+ / p-** del telecomando.

Premi il tasto  per tornare all'ultimo canale che stavi guardando.

Ogni volta che cambi canale, appare la finestra **Cerca e Consulta**.

Questa finestra scompare automaticamente dopo alcuni secondi, ma è possibile eliminarla subito premendo il tasto **esc** del telecomando.

Per una descrizione completa sull'utilizzo della finestra **Cerca e Consulta** vedi pagina 29.

## Verifica e personalizza le informazioni del tuo Decoder

La funzione **MENU** è uno strumento semplice che ti permette di modificare le impostazioni di SKY HD. Ti basta premere il tasto **MENU** sul tuo telecomando e utilizzare i tasti freccia per selezionare l'opzione di tuo interesse, confermandola con il tasto **OK**.

## Come utilizzare la schermata del MENU

Attraverso la schermata del **MENU** è possibile:

- Visualizzare una finestra di aiuto per l'utilizzo del Decoder SKY HD
- Utilizzare la funzione Parental Control per inibire l'accesso a specifici programmi o bloccare gli acquisti su PrimaFila effettuati tramite telecomando
- Accedere alle impostazioni del Decoder SKY HD e modificarle
- Leggere la posta
- Impostare la lista dei canali preferiti
- Memorizzare e gestire la lista dei canali non inclusi nella Guida TV

## La diagnostica

La funzione Diagnostica consente di effettuare alcuni test per verificare il corretto funzionamento del Decoder, oltre a verificare la qualità del segnale della parabola. In caso di anomalie funzionali, il Decoder fornirà dei codici di errore facilmente interpretabili tramite la legenda (consultabile premendo il tasto ). Si ricorda che le verifiche funzionali del Decoder possono essere richieste presso i centri assistenza SKY previa autorizzazione del Servizio Clienti di SKY.

I test a disposizione sono i seguenti:

- **Test del ricevitore**
  - Verifica il corretto funzionamento del ricevitore
  - Verifica il corretto funzionamento dell'impianto di ricezione
  - Verifica il corretto funzionamento del disco
  - Verifica i servizi offerti dalla **Smart Card**.
- **Riepilogo test precedenti**
  - Consente di visualizzare l'esito dei test più recenti
  - Consente di visualizzare data e ora di esecuzione del test.
- **Dati del ricevitore**
  - Fornisce le informazioni sui dati tecnici del Decoder.

Dopo aver scelto l'opzione Diagnostica selezionare l'opzione Test del ricevitore.

### Sei un nuovo cliente. Attiva la tua Smart Card

Per attivare la tua **Smart Card**:

- Prendi nota del numero (comprensivo degli zeri iniziali) che trovi sul retro della Smart Card
- Inserisci la **Smart Card** (con il chip dorato rivolto verso la fessura di entrata) nella fessura frontale del Decoder
- Sintonizzati sul canale 109 (SKY Uno)
- Chiama il numero 199.100.600 e segui le indicazioni che ti saranno fornite nel corso della telefonata.

Il servizio sarà attivato dopo un'ora circa.

### Sei già cliente SKY e hai aggiunto il servizio SKY HD al tuo abbonamento

Per attivare il servizio SKY HD:

- Inserisci la **Smart Card** (con il chip dorato rivolto verso la fessura di entrata)
- Chiama il Servizio Clienti al numero 199.100.600.

### Seleziona l'Alta Definizione ad ogni accensione

Ti ricordiamo che la visione delle trasmissioni in Alta Definizione è garantita esclusivamente dal collegamento HDMI™/DVI che hai effettuato precedentemente (vedi pag. 16). Ricordati però che, ogni volta che accendi il televisore, devi selezionare l'ingresso HDMI™/DVI fino a vedere SKY. Normalmente il tasto che identifica l'ingresso HDMI™/DVI è il tasto AV\* (→ )

### Hai problemi al cambio canale

Se durante il cambio di canale dovessi notare dei problemi di visualizzazione dell'immagine a video, prova ad impostare il formato a 1080i o a 720p (dal **MENU** del Decoder) scegliendo la soluzione che ritieni ottimale per la visione:

- Premi il tasto **MENU**
- Seleziona la voce 4 – CONFIGURAZIONE RICEVITORE e premi **OK**
- Seleziona la voce 1 – TELEVISORE e premi **OK**
- Conferma con **OK** la voce 2 – ALTA DEFINIZIONE
- Scorri con la **freccia destra** le opzioni disponibili, fino a selezionare "720p" oppure "1080i"
- Premi il tasto **rosso** per l'anteprima
- Premi due volte il tasto **OK** per memorizzare la modifica.

### Collegamenti al VCR/Lettore DVD

Se vuoi collegare il videoregistratore/lettore DVD inserisci un'estremità del cavo scart all'uscita SCART VCR del Decoder e l'altra all'ingresso scart del videoregistratore/lettore DVD. Per vedere i contenuti registrati, collega l'uscita SCART TV del videoregistratore/lettore DVD direttamente a uno degli ingressi scart del televisore.

### Scopri come usare il teletext



Per poter usufruire di questo servizio è necessario collegare l'uscita SCART TV del Decoder direttamente a uno degli ingressi scart del televisore. La connessione HDMI™, ad oggi, non permette la veicolazione del teletext.

Il teletext è una funzione del televisore. Se il televisore ha la funzione teletext, premi il tasto **tv** quindi il tasto sul telecomando SKY HD per utilizzare i servizi di teletext dei canali terrestri.

Per utilizzare i servizi di teletext dei canali satellitari, premi il tasto **tv**, poi il tasto **▶** che seleziona la porta AV/SCART del televisore, quindi il tasto .

Utilizza i **tasti numerici** per selezionare la pagina desiderata.

Nella tabella sono riportati i tasti del telecomando SKY HD relativi alle funzioni del teletext.

	per accedere al servizio teletext
<b>tasti numerici</b>	per selezionare il numero delle pagine
	per visualizzare il testo nascosto
<b>ok</b>	per bloccare le pagine di teletext
<b>tasti colore</b>	per accedere direttamente ad alcune funzioni teletext
 <b>o esc</b>	per uscire dal servizio teletext

**Per utilizzare il teletext tramite il telecomando SKY HD, questo deve essere programmato per controllare il televisore. Per ulteriori informazioni, consulta la sezione Programmare il telecomando per controllare il televisore a pagina 27.**

Tariffa massima da rete fissa, senza scatto alla risposta, pari a 0,15 euro/min. (IVA inclusa). I costi delle chiamate da telefono cellulare sono legati all'operatore utilizzato.  
 \* Il tasto AV posto sul telecomando del televisore è diverso da modello a modello TV. I principali tasti per la commutazione manuale delle sorgenti esterne sono: AV, AU, EXT, Source, Input, Line (L1-L2), 00 (doppio 0). Eventualmente consulta il manuale d'uso del televisore – "Selezione sorgente d'ingresso". Scopri come vedere subito SKY HD.

### A video compare la scritta “nessun segnale dalla parabola”

Se compare questa scritta, eseguire le seguenti operazioni:

- Verifica sul retro del Decoder che i cavi di collegamento alla parabola siano correttamente avvitati agli ingressi SAT IN 1 e SAT IN 2
- Prova ad effettuare il test delle Frequenze: premi in sequenza **MENU - 8 DIAGNOSTICA - 1 TEST DEL RICEVITORE** - poi il tasto **verde** del telecomando.

Nel caso il messaggio permanga chiama il Servizio Clienti al numero **199.100.400**.

### A video viene segnalato di inserire la Smart Card o di verificarne il corretto inserimento

Potrebbe trattarsi di un errato inserimento della **Smart Card**. Ti ricordiamo che la **Smart Card** va inserita fino in fondo nella fessura denominata **Smart Card** con il chip dorato rivolto verso il basso.

### Vuoi effettuare alcuni test sul tuo Decoder

Premi il tasto **MENU - 8 DIAGNOSTICA**. Selezionando **1 TEST RICEVITORE** potrai effettuare autonomamente i seguenti test: **TEST RICEVITORE, TEST CANALE, TEST FREQUENZE, TEST SMART CARD, TEST DEL DISCO**.

### Non si visualizzano immagini sulla TV

Qualora si presenti questa situazione con il Decoder acceso (spia verde sul frontalino) esegui le seguenti operazioni:

- Verifica che il televisore sia sintonizzato sul canale AUDIO/VIDEO (AV) corrispondente all'ingresso HDMI™ occupato dal Decoder
- Controlla che il cavo HDMI™ che collega il Decoder alla TV sia inserito correttamente.

### La Guida Programmi Elettronica (EPG)

La Guida ai programmi ti permette di consultare e di selezionare a video tutti i canali suddivisi per genere e per ogni canale potrai visualizzare più giorni di programmazione.



**Premi il tasto guida tv.**

Usa i tasti Freccia **SU/GIÙ** per selezionare una categoria e per confermare premi **OK**.



**Usa** i tasti Freccia **SU/GIÙ** per cercare un canale specifico.



**Usa** i tasti Freccia **DESTRA/SINISTRA** ed i tasti colore **giallo/blu** per scorrere la programmazione fino a sette giorni.



**Premi** il tasto **OK** per attivare la funzione promemoria, se l'evento selezionato non è ancora in onda.



**Premi** il tasto **i** per avere tutte le informazioni su un evento specifico.



**Premi** il tasto **ESC** per tornare alla schermata o immagine precedente.



**Premi** il tasto **SKY** per tornare dall'EPG alle immagini.



## Consulta i programmi senza interrompere la visione

OK

Premi il tasto **OK** durante la visione di un programma per far comparire la finestra **Cerca e Consulta**. Questa funzionalità ti permette, senza interrompere la visione, di:

- Consultare i programmi che andranno in onda sul canale che stai guardando
- Consultare la programmazione in onda su SKY.



Usa i tasti Freccia **DESTRA/SINISTRA** per visualizzare i programmi trasmessi nei diversi orari.



Usa i tasti Freccia **SU/GIU'** per visualizzare i programmi di altri canali.

OK

Premi il tasto **OK**, se desideri passare a uno dei programmi visualizzati tramite la finestra **Cerca e Consulta**.

## L'Agenda Personale

L'**Agenda Personale** contiene l'elenco dei programmi che si è scelto di vedere in futuro. Quando uno dei programmi in elenco sta per iniziare, appare a video un promemoria. Per aggiungere un programma all'Agenda Personale, selezionarlo con i tasti freccia attraverso la Guida TV oppure attraverso la finestra Cerca e Consulta e confermare con il tasto **OK**.

Per visualizzare l'Agenda Personale, premere il tasto **guida tv**, selezionare l'opzione **Agenda Personale**, quindi premere il tasto **OK**.



La schermata **Agenda Personale**, oltre alle informazioni sulla trasmissione dei programmi inseriti in agenda, mostra i codici di classificazione se disponibili (pag 20).

Selezionando il singolo evento e premendo il tasto rosso si attiva la funzione di **AutoView**.

Tale funzione permette al Decoder di sintonizzarsi automaticamente sull'evento un minuto prima del suo inizio.

## Programmare il telecomando per controllare il televisore

Il telecomando SKY HD funziona sia con il Decoder SKY HD che con il televisore.

Al momento dell'installazione del Decoder, il telecomando SKY HD deve essere impostato per funzionare con il televisore.

Per programmare il telecomando, occorre innanzitutto identificare nella tabella che segue le quattro cifre che costituiscono il codice della marca del televisore che si possiede ed eseguire la procedura [A] descritta nella pagina che segue.



Se la marca del televisore non è elencata in questa tabella, consultare la sezione **Ulteriori codici TV** a pagina 37 ed eseguire la procedura [B] descritta nella pagina seguente.

### NOTA

**SKY NON È RESPONSABILE PER IL NON CORRETTO FUNZIONAMENTO DEL TELECOMANDO SU ALCUNI MODELLI DI TELEVISORI.**

Marca	Codice	Marca	Codice	Marca	Codice
Admiral	0182	Geloso	0327	Philips	0081
Aiwa	0406	GoldStar	0056	Phoenix	0574
Akai	0098	Grundig	0345	Phonola	0575
Amstrad	0063	Hantarex	0354	Pioneer	0166
Audiosonic	0103	Hitachi	0145	Radiola	0611
Autovox	0108	Hyundai	1206	Radiomarelli	0612
BSR	0116	Imperial	0387	Rex	0622
Bang&Olufsen	0118	InFocus	0995	Roadstar	0625
Beko	0125	Inno Hit	0916	SEI	0637
Blaupunkt	0133	Irradio	1217	Saba	0645
Brionvega	0147	ITT	0384	Salora	0651
CGE	0162	JVC	0053	Samsung	0060
Carrefour	0189	Kendo	0414	Sanyo	0159
Clatronic	0205	LG	0511	Schneider	0665
Condor	0218	Loewe	0442	Seleco	0672
Crown	0225	Magnadyne	0461	Sharp	0093
Daewoo	0092	Marantz	0128	Siemens	0680
Dual	0257	Marelli	0471	Sinudyne	0689
Dumont	0256	Metz	0491	Solavox	0695
Easy Leaving	2602	Minerva	0494	Sony	0000
Emerson	0236	Mitsubishi	0150	Techwood	0750
Epson	2108	Mivar	0500	Telefunken	0757
Erres	0283	National	0521	Teleton	0763
Fenner	1156	NEC	0170	Thomson	0771
Finlux	0297	Nokia	0536	Toshiba	0156
Firstline	0298	Nordmende	0537	Universum	0802
Formenti	0301	Orion	0549	Wega	0825
Fujitsu	0313	Panasonic	0051	Zanussi	0843
Funai	0179	Philco	0030		

### • Procedura [A]

1. Accendere il televisore
2. Premere il tasto **tv** sul telecomando SKY HD
3. Premere il tasto **OK** e il tasto **rosso** simultaneamente per circa due secondi. A conferma dell'operazione la spia rossa del telecomando deve lampeggiare due volte; se la spia lampeggia una sola volta, verificare nuovamente il codice e ripetere il punto 1
4. Premere di nuovo il tasto **tv** sul telecomando SKY HD
5. Inserire il codice di quattro cifre relativo alla marca del proprio televisore individuato nella pagina precedente
6. Premere il tasto  del telecomando:
  - Se il televisore si spegne, premere il tasto **OK**. La spia rossa del telecomando SKY HD deve lampeggiare due volte a conferma della operazione
  - Se il televisore non si spegne, premere nuovamente il tasto **tv** e di seguito il tasto  del telecomando. Ripetere questa operazione fino a quando il televisore non si spegne, quindi confermare con il tasto **OK**.

**Se la spia del telecomando SKY HD lampeggia tre volte, significa che tutte le impostazioni per il codice immesso sono state verificate. Verificare nuovamente il codice e ripetere il punto 1.**

7. Accendere nuovamente il televisore e premere **guida tv**.

Se viene visualizzata la **Guida TV** la procedura di impostazione del telecomando è stata completata.

#### **NOTA**

**SE DOPO AVERE EFFETTUATO LA PROCEDURA [A], IL TELECOMANDO SKY HD ANCORA NON CONTROLLA IL TELEVISORE, EFFETTUARE LA PROCEDURA [B] DI SEGUITO DESCRITTA.**

Codice TV \_\_\_\_\_

### • Procedura [B]

1. Accendere il televisore
2. Premere il tasto **tv** sul telecomando SKY HD
3. Premere il tasto **OK** e il tasto **rosso** simultaneamente per circa due secondi. A conferma dell'operazione la spia rossa del telecomando deve lampeggiare due volte
4. Inserire il codice di quattro cifre relativo alla marca del proprio televisore individuato nella sezione **Ulteriori codici TV** a pagina 45
5. Verificare che il telecomando SKY HD sia correttamente programmato provando, ad esempio, ad alzare il volume oppure a cambiare canale.

Se il telecomando SKY HD ancora non controlla il televisore, eseguire nuovamente la procedura [B] dal punto 2 utilizzando il codice TV successivo a quello utilizzato e riportato in elenco nella sezione **Ulteriori codici TV** a pagina 45.

Una volta individuato il codice, può essere utile annotarlo perché potrebbe essere necessario ripetere in futuro questa operazione:

Codice TV \_\_\_\_\_

## Sostituire le batterie del telecomando



Il telecomando del Decoder funziona con due batterie di tipo AA a 1,5 Volts.

Per sostituire le batterie del telecomando:

- Aprire il vano porta batterie spingendo in avanti la levetta in fondo al coperchio delle batterie e rimuovere il coperchio
- Togliere le batterie esaurite dallo scomparto
- Inserire 2 batterie AA rispettando la polarità (+) e (-) riportata sullo schema all'interno del vano
- Chiudere il vano inserendo nuovamente il coperchio, assicurandosi che gli incastri combacino e che la levetta si chiuda con uno scatto.

Togliere le batterie se il telecomando non viene utilizzato per lungo tempo.

Sostituire tutte le batterie del telecomando contemporaneamente, non mischiare mai vecchie e nuove batterie.

Utilizzare solo batterie dello stesso tipo.

Non lasciare batterie scariche nel telecomando.

**ATTENZIONE! LE BATTERIE ESAURITE SONO CONSIDERATE RIFIUTI SPECIALI!  
NON GETTARLE NEI RIFIUTI DOMESTICI.**

**I consumatori hanno l'obbligo di consegnarle ad un punto di vendita o di raccolta.**

Vedere a tal proposito la sezione **informativa per lo smaltimento di pile e/o accumulatori** a pag. 12

Se si lascia il telecomando di SKY senza batterie per più di 10 minuti oppure se le batterie sono completamente scariche, le impostazioni per il funzionamento del telecomando con il televisore e l'amplificatore andranno perse.

Dopo aver sostituito le batterie, sarà quindi necessario ripetere nuovamente la procedura per poter controllare il televisore. Per ulteriori informazioni, vedere la sezione **Programmare il telecomando** per controllare il televisore a pagina 35.

## Informazioni sulla Smart Card

Quando si utilizza o si maneggia la **Smart Card**, seguire sempre queste precauzioni:

- Non rimuovere o reinserire la **Smart Card** se non strettamente necessario. Rimuovere la **Smart Card** solo in caso di errori o scadenza della stessa
- Non piegare la **Smart Card**
- Tenere la **Smart Card** lontana da luce solare e fonti di calore
- Non bagnare la **Smart Card**. Non pulirla con liquidi, ma con un panno morbido e asciutto
- Tenere la **Smart Card** lontana dalla portata di bambini e animali domestici.

## Altre informazioni

Per ulteriori informazioni sull'uso ottimale del Decoder SKY HD visita la sezione **Assistenza e supporto sul sito [www.sky.it/areaclienti](http://www.sky.it/areaclienti)**

Per ulteriori informazioni su televisore o videoregistratore, fare riferimento alle istruzioni in dotazione con gli stessi.

In caso di problemi con il Decoder SKY HD, consultare la sezione **Risoluzione di problemi**, a pagina 32, oppure consultare il canale **SKY Assist** come segue:

1. Premere il tasto interattivi sul telecomando SKY HD
2. Evidenziare **SKY Assist**, quindi premere **OK**. Dopo alcuni secondi, verrà visualizzata la schermata del servizio interattivo **SKY Assist**.

**Se il problema persiste, rivolgersi al Servizio Clienti SKY. Per informazioni sul numero di telefono del Servizio Clienti SKY, selezionare l'opzione Numeri Telefonici dalla schermata Menu.**

**Prima di chiamare, accertarsi di avere a disposizione il numero della Smart Card e, nel caso sia stata lanciata la diagnostica del Decoder, anche i codici di errore rilasciati al termine del test.**

## Messaggi a video

Messaggio	Possibile causa	Soluzione
Autenticazione fallita.	Il televisore potrebbe non supportare il protocollo di protezione HDCP.	Controllare il collegamento HDMI™ tra il Decoder e il televisore. Se il problema persiste, rivolgersi al Servizio Clienti (*).
Verificare l'inserimento della <b>smart card</b> .	Nell'ingresso del Decoder non è stata inserita la <b>smart card</b> .	Inserire la <b>smart card</b> nell'apposito ingresso.
Verificare il corretto inserimento della <b>smart card</b> .	Il Decoder non riconosce la <b>smart card</b> oppure è stata inserita nel verso/senso sbagliato.	Controllare la <b>smart card</b> . Verificare che sia inserita nel modo corretto e che non sia danneggiata. Se il problema persiste, rivolgersi al Servizio Clienti(*).
Inserire la nuova <b>smart card</b> . Chiamare il Servizio Clienti(*) per chiedere assistenza.	È stata inserita una <b>smart card</b> non più valida perché dismessa.	Rimuovere la <b>smart card</b> scaduta e inserire quella nuova.
<b>Smart card</b> non abilitata alla visione del canale. Chiamare il Servizio Clienti(*).	L'abbonamento per la visione del canale è scaduto.	Chiamare il Servizio Clienti(*) per rinnovare l'abilitazione della <b>smart card</b> .
Per attivare la <b>smart card</b> alla visione dei canali chiamare il Servizio Clienti(*).	La <b>smart card</b> non è abilitata.	Chiamare il Servizio Clienti(*) per ottenere l'abilitazione della <b>smart card</b> .
La <b>smart card</b> non è corretta per il ricevitore. Inserire la <b>smart card</b> corretta. Chiamare il Servizio Clienti(*) per richiedere assistenza.	È stata inserita una <b>smart card</b> sconosciuta o si possiedono più Decoder e si è utilizzata la <b>smart card</b> errata.	Inserire la <b>smart card</b> corretta per il Decoder in uso.
Non è possibile acquistare. Per abilitare la <b>smart card</b> agli acquisti su <b>Primafila</b> chiamare il Servizio Clienti(*).	Impossibile acquistare il programma.	Attendere e riprovare.
Non è possibile cancellare questo programma <b>Primafila</b> perché è già iniziato.	Il programma è già stato visto e non è possibile cancellarlo in <b>Agenda Personale</b> .	

(\* Per i dettagli telefonici consultare l'opzione **Numeri Telefonici** nella sezione **Menu**. Tariffa massima da rete fissa, senza scatto alla risposta, pari a 0,15 euro/min. (IVA inclusa). I costi delle chiamate da telefono cellulare sono legati all'operatore utilizzato.

Messaggio	Possibile causa	Soluzione
"Titolo programma" Questo programma è già incluso nell'abbonamento.	Il programma che si desidera acquistare è già compreso nell'abbonamento.	Non occorre procedere con l'acquisto del programma.
La lista dei programmi in <b>Agenda Personale</b> è piena. Per aggiungere nuovi programmi occorre cancellarne alcuni premendo il tasto <b>giallo</b> .	In <b>Agenda Personale</b> è memorizzato il numero massimo di programmi. Eliminare qualche programma.	Evidenziare i programmi da eliminare in <b>Agenda Personale</b> e premere il tasto <b>giallo (cancella)</b> .
Per continuare ad acquistare collegare il ricevitore alla presa telefonica, premere sul telecomando il tasto <b>interattivi</b> e selezionare l' <b>opzione 2</b> .	Il credito residuo della <b>smart card</b> non è sufficiente ad acquistare il programma. Selezionare l'opzione <b>interattivi</b> , scegliere l' <b>opzione 2</b> e seguire	Controllare il collegamento tra il Decoder e la linea telefonica. Se il messaggio persiste, chiamare il Servizio Clienti(*).
La <b>smart card</b> ha raggiunto il limite massimo di acquisti. Chiamare il Servizio Clienti.	Lo spazio residuo sulla <b>smart card</b> non è sufficiente a memorizzare il programma che si desidera acquistare.	Controllare il collegamento tra il Decoder e la linea telefonica. Se il messaggio persiste, chiamare il Servizio Clienti(*).
Il <b>PIN</b> sarà bloccato per i prossimi 10 minuti.	Nel tentativo di accedere alla sezione <b>Gestione Parental Control</b> , sono stati fatti tre errori consecutivi nell'inserimento del <b>PIN</b> .	Non sarà possibile accedere ai servizi che richiedono <b>PIN</b> per 10 minuti. Attendere e riprovare. In caso il <b>PIN</b> sia stato dimenticato, rivolgersi al Servizio Clienti(*).
Il <b>PIN</b> è stato bloccato per 10 minuti. Attendere o chiamare il Servizio Clienti per ricevere assistenza.	Il <b>PIN</b> è stato bloccato per 10 minuti (vedi caso precedente).	Non sarà possibile accedere ai servizi che richiedono <b>PIN</b> per 10 minuti. Attendere e riprovare. In caso il <b>PIN</b> sia stato dimenticato, rivolgersi al Servizio Clienti(*).
Nessun segnale dalla parabola.	Il Decoder non riceve alcun segnale satellitare.  Il Decoder non è riuscito a rilevare alcun segnale durante la ricerca di nuovi canali.	Si consiglia di staccare e riattaccare la presa di corrente. Verificare i collegamenti tra i cavi dell'antenna satellitare e il Decoder. Spegnerne sempre il Decoder prima di collegare o scollegare altri apparecchi. Se il problema persiste, lanciare il test della <b>Diagnostica</b> e successivamente rivolgersi al Servizio Clienti SKY(*) comunicando i risultati ottenuti.

(\* Per i dettagli telefonici consultare l'opzione **Numeri Telefonici** nella sezione **Menu**. Tariffa massima da rete fissa, senza scatto alla risposta, pari a 0,15 euro/min. (IVA inclusa). I costi delle chiamate da telefono cellulare sono legati all'operatore utilizzato.

## Problemi generali

In caso di anomalie funzionali del Decoder o di problemi di ricezione del segnale, lanciare il test della **Diagnostica** (vedere pagina 21) e, con i codici di errore rilasciati dal test, rivolgersi al Servizio Clienti SKY.

Problema	Possibile motivo	Soluzione
È stato dimenticato il <b>PIN</b> .		Rivolgersi al Servizio Clienti SKY.
Il telecomando SKY HD non funziona.	Le batterie sono scariche oppure un oggetto ostacola il segnale tra il telecomando SKY HD e il Decoder.	Accertarsi di puntare il telecomando SKY HD in direzione del Decoder e che tra i dispositivi non sia presente alcun ostacolo. A ogni pressione di un tasto del telecomando, la spia del telecomando lampeggia sul Decoder SKY HD e sul telecomando. Se le spie non lampeggiano, controllare le batterie del telecomando SKY HD.
Il telecomando del Decoder SKY HD controlla il televisore/amplificatore ma non il Decoder.	È stato premuto il tasto <b>tv</b> sul telecomando SKY HD.	Premere il tasto <b>SKY</b> sul telecomando.
Il telecomando SKY HD non funziona con il televisore/amplificatore.	E' stato premuto il tasto <b>SKY</b> sul telecomando.	Premere il tasto <b>tv</b> sul telecomando SKY HD.
I tasti <b>tv</b> , <b>volume</b> e <b>mute</b> non funzionano con il televisore.	Il telecomando SKY HD non è impostato correttamente per l'uso con il televisore.	Consultare <b>Programmare il telecomando per controllare il televisore</b> a pagina 27.

## Generalità

<b>TENSIONE DI ALIMENTAZIONE</b>	12 V DC +/- 5 %
<b>PESO</b>	1.97 kg [imballato]; 0.94 kg solo Decoder
<b>DIMENSIONI [L x A x P]</b>	275mm x 40mm x 160mm
<b>TEMPERATURA DI ESERCIZIO</b>	0 °C a +45 °C
<b>TEMPERATURA DI MAGAZZINAGGIO</b>	- 20 °C a +60 °C

## Alimentatore esterno

<b>TENSIONE DI ALIMENTAZIONE</b>	220-230 V AC, 0.6A, 50 Hz [***]
<b>CONSUMO</b>	24W (max.); 14W (tipico)
<b>CONSUMO IN STANDBY</b>	12W (max.)
<b>BASSO CONSUMO IN STANDBY</b>	<1W

## Connettori del pannello posteriore

<b>ALIMENTAZIONE</b>	5.5 mm DC in ingresso [***]
<b>SAT IN 1</b>	IEC 169-24 femmina tipo F +13/+18 VDC 350mA max [*]
<b>LINEA TELEFONICA</b>	RJ11 [**]
<b>TV SCART</b>	{ingresso/uscita video composito; uscita RGB} [*]
<b>VCR SCART</b>	{ingresso/uscita video composito; ingresso RGB} [*]
<b>AUDIO (L + R)</b>	2 Pin RCA (L + R) [*]
<b>USCITA AUDIO DIGITALE OTTICA</b>	presa audio digitale ottica [*]
<b>USCITA AUDIO DIGITALE COASSIALE</b>	1 PIN RCA [*]
<b>ETHERNET</b>	RJ45 [****]

[\*\*\*\*] Tensione di Rete di Telecomunicazione 1

[\*\*\*] Tensione Pericolosa

[\*\*] Tensione di Rete di Telecomunicazione 3

[\*] Bassa tensione di sicurezza

Con la presente Pace plc dichiara

che questo decoder è conforme ai requisiti essenziali ed alle altre disposizioni pertinenti stabilite dalle direttive

- 2006/95/CE (Direttiva LVT - Bassa tensione di sicurezza) e successive modifiche e integrazioni

- 2005/32/CE (Direttiva Eup - Ecodesign delle apparecchiature utilizzanti energia) e successive modifiche e integrazioni

- 2004/108/CE (Direttiva EMC) e successive modifiche

- 1999/5/CE (Direttiva R&TTE) e successive modifiche

Le impostazioni predefinite sono indicate in neretto.

## Televisore Standard

Formato immagine	<b>4:3</b> ; 16:9
Letterbox (Letterbox Mode)	<b>ON</b> ; OFF
Controllo SCART	<b>ON</b> ; OFF
Uscita video	<b>PAL</b> (video composita); RGB
Screen Saver	<b>OFF</b> ; 10; 15; 20
Tempo di visualizzazione info TV	0; <b>5</b> ; 10 secondi
Tempo di visualizzazione info Radio	0; <b>5</b> ; 10 secondi; ILLIMITATO
Visualizza sfondo per canali Radio	<b>ON</b> , OFF

## Televisore Alta Definizione

Formato video Alta Definizione	<b>Originale</b> ; 576p; 720p; 1080i
--------------------------------	--------------------------------------

## Audio

Uscita audio	<b>Stereo</b> ; Mono
Volume	<b>Metà barra</b>
Formato audio	MPEG; <b>Dolby Digital</b>
Sottofondo Musicale	<b>ON</b> ; OFF
Beep (segnale acustico)	<b>ON</b> ; OFF

## Lingua e sottotitoli

Lingua audio preferita	<b>Italiano</b> ; Portoghese; Danese; Greco; Albanese; Serbo; Croato; Sloveno; Bosniaco; Rumeno; Bulgaro; Ebraico; Inglese; Francese; Tedesco; Spagnolo; Ceco; Polacco; Olandese; Svedese; Norvegese; Finlandese; Russo; Ungherese.
------------------------	---

Lingua sottotitoli preferita	<b>OFF</b> ; Inglese; Francese; Tedesco; Spagnolo; Ceco; Polacco; Olandese; Svedese; Norvegese; Finlandese; Russo; Ungherese; Italiano; Portoghese; Danese; Greco; Albanese; Serbo; Croato; Sloveno; Bosniaco; Rumeno; Bulgaro; Ebraico; Non Uidenti.
------------------------------	---

## Programmazione del telecomando SKY HD per il funzionamento con il televisore

A.R. Systems	0065 0380 0584 0483	Ansonic	0398 0065 0584 0037 0696 0191
Accent	0037 0065 0584	AOC	0320 0439 1465 1932 1696 1874 1130 1393 1616
Acer	1367 1537 1431 1672	Apollo	0501
Acoustic Research	1324	Apro	1874
Acoustic Solutions	1695 1755 1573 1177 1551 1893	Arc en Ciel	0137
	2083 1065	Ardem	0514 0742 0661 0065 0584
Adcom	0653	Arena	0065
ADL	1245 2050 0918	Aristona	0584 0065
Admiral	0121 0115 0191	Art Mito	1613
Advent	0904 1722 1641	Arthur Martin	0191
AEA	0065 0584	ASA	0374 0098 0115 0191
AEG	0634 1584 1352 1191 2124	Asberg	0065 0584
AGB	0544	Asda	2154
Agef	0115	Asora	0037
Aiko	0037 0065 0584 0399 0063 1709	Astra	0065 0584
	0461 0908 0389 0219	Asuka	1932
Aim	0065 0584 0440 0236 0726 0662	ATD	0726
	0479 0483 0634 0527	Atec	1634 1756
Airis	1559 1861 2078 2133 1807	Atlantic	0065 0584 0234
Aiwa	0733 0729 1932 1944 1533	Atori	0037
Akai	0389 0236 0399 0065 0461 0730	Auchan	0191
	0219 0063 0037 0580 0742 0191	Audiosonic	0037 0065 0584 1828 1336 1709 0137 0742 2078 2132 0743 0398 0514 2011
	0516 0726 0544 0743 0584 0576	Audioton	0514 0398
	0508 0659 0206 0634 1065 0501	Audiovox	0479
	0676 0840 1287 1276 1963 2049	Audioworld	0726
	2053 2124 1755 1336 1893	Aumark	0088
Akashi	0037	Autovox	2197 0115 0234 2200
Akiba	0483 0065 0584	Aviois	1662
Akira	0065 1906	Avol	1848
Akito	0065 0584	AVP	1932
Akura	0065 1715 1526 0584 0696 1696	AWA	0037 0479 0440 0065 0584 0634 0136 1404 0206 0726 1709
	0440 0037 0742 2010 1875 2011	Axxent	0037
	1391	Axxon	0742
Alba	0065 1065 0584 0742 0037 0398	B&D	1245
	0399 0696 0191 0515 1696 1932	Baier	0904 1400
	0471 0579 1963 2025 1759 2078	Baird	0137 0371 0236 1932 1224 0634
	2132	Bang & Olufsen	0593 0115 1648
AlfaView	1234	Barco	0580 0191
Alkos	0063	Base	1598
Allorgan	0234	Baseline	1722 1272
Allstar	0065 0584	Basic Line	0065 0191 0696 0584 0037 0483 1065 1696
All-Tel	0893 1297	Bauer	1643 0037 0726
Amitech	1309 0683	Baumann Meyer	1295
Amoi	1557 2114	Baur	0037 0563 0223 0540 0065 0584 0582 0219 0389 1533 1038
Amplivision	0398	Beaumark	0206
Amstrad	1918 0037 0544 0399 0065 0584	Beko	0742 0063 0514 0398 0065 1828
	0461 0440 0390 1065 0676 1932		0584 0634 0743 0836 1680
	1352 2010 1848	Belson	1219 0922
Anam	0065 0584 0037 0678		
Anam National	0065 0584 0678		
Andersson	1191 1177		
Anglo	0037		
Anitech	0037 0065 0584		

Bennett 0584 0065  
 BenQ 1240 1590 1784 1602 1060  
 Bensten 1921 1598 1922 1923 1354 1916  
 1918 1917 1919 1441 0922 1470  
 Beon 0065 0584  
 Berthen 0696 1696  
 Best 0398  
 Bestar 0065 0584 0398  
 Black Diamond 1065 0584 1191 0615  
 Black Strip 0063  
 Blaupunkt 0582 0219 0563 0223 0228 0355  
 0483 0198  
 Blue Media 1756 1634  
 Blue Sky 0065 1400 1549 1737 0742 1177  
 1065 0515 0696 0743 1937 0584  
 0483 1962 1932 1696 1219 0836  
 1391 1416 1342 1767 1944 1271  
 1773  
 BlueH  
 Boman 1352  
 Boots 0037  
 Bork 1391  
 Bosch 0355  
 Boxlight 0764  
 BPL 0065 0584  
 Brandt 0653 0137 0315 0363 0371 0588  
 1393  
 Brandt Electronique 0315 0363  
 Brimax 1737  
 Brinkmann 0065 0584 0696 0547 0514 1696  
 Brionvega 0065 0584 0390 0115 0587 1542  
 1636 2119  
 Bruns 0115 0514  
 BSR 0191 0580 0389  
 Bush 1065 1354 0742 0065 0696 1680  
 0191 0037 0399 0547 0389 0515  
 0236 1584 0726 0580 0584 1928  
 1932 1695 0806 1696 1287 2010  
 1276 1271 1944 1662 1710 1759  
 1194 0615 1715 1897 1899 1336  
 2084 2083 2081 2088 2078 2132  
 2011  
 Camper 0065 0584  
 Candle 0214  
 Carad 0638 0065 0584 0696 1065 1696  
 Carena 0483 0065 0584  
 Carrefour 0098 0065 0584  
 Carver 0198  
 Cascade 0037 0065 0584  
 Casio 0065 0584 0191 1932  
 CAT 1710 2183  
 Cathay 0065 1755 0584  
 CCE 0065 0584  
 Celestial 0795  
 cello 1848 1874 1798 1873  
 Centrex 0726 1730  
 Centrum 1065

Centurion 0065 0584  
 Century 0115  
 CGE 0102 0580 0398 0191 1932  
 Changhong 1271  
 Chimei 2080  
 Cimline 0037  
 Cinalal 0479  
 Cinetec 2088  
 Cinex 0676 1194 1584  
 Citizen 0479 0088 0214  
 City 0037  
 Clarivox 0065 0584 0098  
 Clatronic 0065 0398 0399 0742 0584 0037  
 0676 1932 0634 1352 1191 1705  
 Clayton 1065  
 Compacks 1820  
 Concorde 0037  
 Condor 0065 0584 0398 0037 0342 0439  
 0191  
 Conia 1715 1526 0922 1730 1239 1551  
 2060  
 Conrac 0836  
 Conrad 0065 0584  
 Contec 0037 0065 0584  
 Continental Edison 0137 0315 0515  
 Cosmel 0037 0065 0584  
 Crosley 0115 0102 0580 0191  
 Crown 0037 0740 0398 0514 0065 0584  
 0515 0742 0634 0743 0236 0681  
 1962 1065 1680 0696  
 CTX 1784  
 Curtis Mathes 0088 0121 0479 0194  
 CyberHome 0822 1204  
 Cytronix 1326  
 D.Boss 1502 1418 0065  
 Daewoo 0689 0662 1937 0527 0065 0584  
 0037 0479 1165 1930 0869 0908  
 1246 1335 1626 0904 1640 0893  
 0726 0742  
 Daitsu 1295  
 Dansai 0065 0584 0063 0037 0236  
 Dansette 0440  
 Dantax 0398 2009 1680 0514 1944 0742  
 0634 0743  
 Datsura 0236  
 Davis 0764  
 Dawa 0037 0065 0584  
 Daytek 0726 1235 1404 1402 1659  
 Dayton 1235 1402  
 Daytron 0037 0065 0584  
 de Graaf 0236 0191 0576  
 DEC 1354 2016  
 Decca 0544 0065 0584 1165 0649 1932  
 1084  
 Deitron 0065 0584  
 Dell 1292 1431

Denver 0065 1400 0584 0634 1217 0615  
 2016 1352 1662 1705 1848 2078  
 2124 2049 1737 2167 2169 2200  
 Desmet 0065 0584 0037 0115  
 DGM 1918 2050 2048  
 Diamant 0065 0584  
 Diamond 0726 0037 0399 1709  
 DiBoss 0065 0584 1502  
 Digatron 0065 0584  
 Digihome 1177 1695  
 Digiline 0065 0584 0696 1696  
 DigiLogic 0065 0584  
 Digimate 0918 2050  
 Digital Device 1634  
 Digitek 1549 1737  
 Digitor 0065 0584 1752 1731  
 Digitrex 2084  
 Digivision 0389  
 DigiX 0908  
 DiK 0065 0584  
 Dikom 1731  
 Dixi 0037 0065 0584 0115  
 DK digital 1970  
 DL 0065 0615 0893 1391 1354  
 DMTECH 1992 2022 1366 2029 1926  
 Domeos 0696 1696 0065 1065  
 Domland 0422  
 Dream Vision 0701 1732  
 DSE 1584 1731 1194 1591 0795 1659  
 0726 1710 1906  
 DTS 0037  
 Dual 0371 0547 1265 0065 0584 0380  
 0422 0580 0191 1932 1165 1230  
 0659 1177 1065 0806 2060  
 0115 0098 1932  
 Dumont  
 Dunai 0191  
 Durabrand 0065 1465 0584 2016 1680 1807  
 Dux 0065 0584  
 D-Vision 0065 2010 0584  
 Dynatron 0065 0584  
 e:max 1352 0634 1559  
 Easy Living 1276 1811 1287 1581 2132 2185  
 1737 1641 1245 1336 1659 2051  
 2033 0905 1194 1584 1694 2184  
 0917 2058  
 0726  
 Ecco 0515  
 Edison-Minerva 0763  
 Eiki  
 Elbe 0439 0390 0658 0638 0320 0398  
 0191 0065 0584 0219 0579 0544  
 0389 0580  
 Elbe-Sharp 0544  
 Elcit 0115 0544 0580 0191  
 Elekta 0037 0065 0584  
 Elfunk 1236 1065  
 ELG 0065 0584

Elin 0065 0584 0576 0389 0191 0037  
 Elite 0065 0584  
 Ellie 0816 0817  
 Elta 0037 1970  
 Emerson 0742 0206 0115 0065 0584 0399  
 0098 0389 1937 0514 0398 0191  
 1932 0696 1696  
 e-motion 1737  
 Epson 0861 0868 0859 0909 1150  
 Erae 1399  
 Erres 0065 0584  
 ESC 0065 0584  
 Estèle 0580 0191  
 Etron 0065 0584 0037 0191  
 EuroLine 0065  
 Euroman 0065 0584 0398  
 Europa 0065 0584  
 Europhon 0065 0544 0191 0584 0342 0580  
 Evesham 1276 1695 1287 1747 1756 1591  
 1634  
 Evolution 1784  
 Excel 0065 0584  
 Excello 1065  
 Expert 0234 0191  
 Exquisit 0065 0584  
 E-Zipy 2097  
 Fagor 0065 0584  
 FairTec 1219 1401  
 Family Life 0065 0584  
 Fenner 0037  
 Ferguson 0653 0315 0363 0137 0588 0065  
 0584 0063 0371 0681 0136 0389  
 1932 0576 0471 1065 1499 1944  
 2081 1963 1982  
 Fidelity 0191 0540 0065 0584 0399 0440  
 1932 1935 0389  
 Finlandia 0236 0374 0576 0389 0191 0315  
 0371  
 Finlux 0065 0584 0742 0374 1613 1695  
 0580 0191 0544 0743 0098 0115  
 0342 0439 0659 0520 0508 1584  
 0501 0634 0649 1230 0836  
 2010  
 Fintec  
 Firstline 0065 0584 0696 0742 0191 0037  
 0580 1937 0342 0439 0236 0389  
 1065 1696 1219 0836 1391 1191  
 1416 1399 1640 1336  
 Fisher 0236 0398 0115 0389 0580 0191  
 Flatdisplays 0902  
 Flint 0065 0584 0638 0483  
 Force 1177  
 Formenti 0191 0065 0584 0514 0115 0580  
 Formenti-Phoenix 0580  
 Fortress 0121 0115  
 Fraba 0065 0584 0398

Friac 0037 0065 0584 0398 0527 0683  
0638  
Frontech 0037 0191  
Fujimaro 0893  
Fujitsu 0711 0881 0214 0837 0234 0342  
0191 0037 0380 0065 0584 0389  
Fujitsu General 0214 0037 0234 0191  
Fujitsu Siemens 1694 1326 1287 1276 1401 1191  
0836 0837 2202  
Funai 0696 0440 1696 1623 1694 1533  
1932 1845 0742 1065  
Futronic 0726  
Future 0065 0584  
Gaba 1065 0065  
Galaxi 0065 0584 0389 0191  
Galaxis 0398 0065 0584  
Galeria 0037  
GBC 0580 0191 0037  
GE 0371 0763 0206 0479 0588 0315  
0137 0363 0653  
Geant Casino 0191  
GEC 0191 0389 0065 0544 0584  
Geloso 0037 0580 0191  
General 0137 0315 0214  
General Electric 0371 0315  
General Technic 0037  
Genesis 0037 0065 0584  
Genexxa 0065 0584 0440 0191 0037  
Gericom 1634 0893 1749 1326 1234 1245  
0908 0836  
Gevalt 1399  
G-Hanz 1709 1391  
Giant 0037  
Gold 2112 1324 1861 2111 2107 2110  
2067 2051 2109 2105 1798 2185  
2184  
Goldfunk 0696 1696  
GoldStar 0065 0037 0398 0318 0206 0584  
0191 0389 0137 0634 1962 0742  
0743 0483  
Gooding 0515  
Goodmans 0662 0743 1287 1065 1276 0065  
0527 0584 0742 0696 1937 0544  
0037 0318 0515 0399 0371 0063  
0508 0588 0363 0479 0658 0689  
1928 1696 0908 1336 0615 1404  
1177 1755 1869 1673 1695 1715  
1710 2086 1748 2084 2083 2081  
2074 1747 2155 2011  
Gorenje 0398  
Gradiente 0681 0198 0065 0584  
Graetz 0742 0389 0399 0191 0065 0584  
1191  
Gran Prix 0676

Granada 0065 0584 0254 0136 0236 0544  
0501 0363 0588 0191 0253 0371  
0576  
Grandin 0065 0584 0037 0191 0638 0742  
0743 0696 0483 1065 1696 0893  
1219 0908 1402 1403 1405 1408  
1416  
Gronic 0191  
Grundig 0223 0536 1399 0563 0219 0582  
0098 0515 0065 0471 0584 0615  
0037 0398 1963 0658 1251 1944  
1336 0206 1404 1828 1610 0371  
2009 1695 1897 2081 2155  
Grunkel 1191  
H&B 0836 2029  
Haier 0726 1633 1643 1632 2162  
Hami 2097  
Hammerstein 0088  
Hanns.G 1811  
Hannspree 1379 1376 1641 1804 2055 1811  
Hanseatic 0065 0584 0527 0547 0191 0389  
0320 0422 0662 0398 0689 0037  
0115 0742 0836 0514 0653  
Hansol 1464  
Hantarex 1494 0037 0065 0584 0544 0857  
1366 1493 2159 2160  
Hantor 0065 0584  
Harsper 0893  
Harwa 1224 1297  
Harwood 0037 0440 0065 0584 0515  
Hauppauge 0065 0584  
HCM 0037 0440 0065 0584  
Hedzon 0584 0065  
Hema 0037  
Hicon 1495 1326  
Hifivox 0137  
Highlander 1559  
Highline 0065 0584  
Hikona 2011  
Hinari 0236 0065 0584 0037 0191 0471  
0515  
Hisawa 0483 0638 0742  
Hisense 1391 1342 0236 2126 2065 0726  
Hit 0115  
Hitachi 0253 1253 0606 0136 0501 0191  
0580 0371 0604 0544 0509 0527  
0065 0584 0137 0576 0662 0772  
0758 0206 1165 0520 1509 0389  
0540 0508 0805 0825 1073 0765  
1065 0912 1604 1177 1222 1183  
1185 1186 1187 1188 1189 1190  
1512 1932 0905 1800 1882 2102  
1191  
Hitachi Fujian 0136 0065 0584 0253 0604 0527  
Hitsu 0037 0638 0483  
HMV 0115

Höher 0742 1584 0893 1191  
Home Electronics 0634  
Hornlyphon 0065 0584  
Hoshai 0483  
Hugoson 1694 0918 1245  
Humax 1323 1849 2213 1563 2085 1567  
1901  
HYD 1659 1404  
Hyper 0037  
Hypersonic 0389  
Hypson 0065 0584 0742 0743 1962 0483  
1065 0696 1696 0514  
Hyundai 0065 0893 2167 0584 1180 1559  
1272 0726 1322 1709 0904 0795  
1309 1798 1496 1626 1584 1546  
1560 1640 1502 1659 1634 1404  
1722 1927 0806 2182  
0065 0584  
Iberia  
ICE 0065 0399 0037 0584  
Ict 0065 1165 0584  
iDEAL 1584  
Ileki 2059  
IIsonic 1404 1541 1641  
Iiyama 1245 0918 2187  
Ikasu 1705  
Imperial 0065 2118 0191 2121 2117 0398  
2120 0102 0536 0584 2226 2225  
0658 0439 0389 0580  
Indiana 0065 0584  
InFocus 0764 0780 0809 0769 1192 1234  
1458  
Ingelen 0515 0638 0742 0191 0389 1365  
Ingersoll 0037  
Inno Hit 0037 1065 0065 0584 0318 0544  
1191 1613  
Innovation 0547 0065 0584  
Innowert 0893 1326  
Interactive 0065 0584 0115 0540 0355 0191  
0389 0398 0137 0439  
Interbuy 0037 0065 0540 0584  
Interfunk 0065 0584 0115 0540 0355 0191  
0389 0398 0137 0228  
Internal 0065 0584 0527 1937  
Intervision 0483 0065 0399 0547 0514 0398  
0422 0515 0191 0037 0584  
1722  
Irradio 0037 0065 0584 0318 0399  
Isukai 0065 0584 0483  
ITC 0580  
ITS 0065 0399 0037 0584  
ITT 0191 0508 0389 0501 0576 0374  
0236 0638  
ITT Nokia 0389 0576 0191 0501 0508 0374  
0236 0634 0638 0659  
ITV 0065 0584  
JDV 2010  
Jean 1541 1539

JEC 0063  
JGC 1705 1737  
JMB 0065 0527 0662 0584 0471  
JNC 1992 0904 1730  
Jocel 0740  
Jouge 1463  
Jubilee 0584  
JVC 0681 0711 0399 0634 0759 1181  
0121 0678 1681 1846 2146  
0065 0584 0483 0037  
Kaisui 0191 0389 0234  
Kapsch 0065 0584 0398 0638 0191 0342  
0806 0742 1584 0634 2010  
Kathrein 0584 0065 0908  
Kawa 0399  
KB Aristocrat 0191  
Kendo 0638 0065 0584 0191 0547 0540  
0398 0439 0390 0676 0579 1613  
1065 1465 0514 1177 1191 1165  
Kennedy 0191 0234 0580  
Kennex 1065  
Keymat 1799 1354 1470 1532 1919 1441  
1922 1921 1918 1598 1916 1923  
1917 2063  
Kingsbrook 1065  
Kiss 0828  
Kiton 0584 0065 0696 1696  
Kneissel 0065 0398 0638 0439 0527 0584  
0320 0390  
Kobra 1495 1326  
Kolin 1359  
Kolster 0065 0584  
Konichi 0037  
Konka 0065 0584 0399 0742 2057 0615  
0922 0634  
Kontakt 0515  
Korpel 0065 0584  
Korting 0115 0398  
Kosmos 0065 0584  
Kotron 0440 1928  
Koyoda 0037  
Kuba 0191  
Kuba Electronic 0191  
Kyoshu 0440  
Kyoto 0191  
L&S Electronic 0893 0742  
LaSAT 0514 0398  
Lava 1502  
Lavis 1065 0065 0191  
Leader 0037  
Lecson 0065 0584  
Legend 0037  
Lemair 0439  
Lenco 0065 0037 0191 0584 0615 1065  
2011 1659  
Lenoir 0037 1217  
Lenox 1217

Lentec 1559  
 Levis Austria 0065 0584  
 Lexsor 1224 1535  
 Leyco 0065 0584  
 LG 0206 1206 0065 1333 1260 0398  
 1347 1451 0904 1796 1691 0037  
 0584 0742 0318 0191 0634 0137  
 1962 0726 0743 0851 0857 1665  
 1174 1176 1219 1280 0389 1353  
 1692 1749 1746 1709 1870 1868  
 2093 2210 1293  
 Liesenk & Tter 0355 0065 0584  
 Liesenkotter 0065 0355 0584  
 Lifetec 0065 0037 0547 0696 0540 0683  
 1065 1165 0584 0742 1696 0711  
 1276 1287  
 Lloyd's 0037  
 Lodos 1065 1177  
 Loewe 0540 0661 0818 0065 0584 0683  
 0398 0115 0320 0579 0390 0544  
 1818 1864 1863 1912  
 Logic 2135  
 Logik 0726 0088 0037 0399 1730 0908  
 1245 1065 1499 2058 2056 2057  
 2123 1715  
 Logix 0696 1696 0547  
 Luker 2010  
 Luma 0065 0234 0191 0439 0584 0037  
 0390  
 Lumatron 1965 0234 0065 0584 0390 0191  
 0389  
 Lux May 0065 0037 0584  
 Luxor 1191 0318 0508 0520 0389 0236  
 0576 0191 0374 0501 1065 0659  
 LXI 0206  
 Madison 0065 0584  
 Magnadyne 0115 0544 0580 0191  
 Magnafon 0544 0342  
 Magnavox 0065 0584  
 Magnum 0676 0742 0065 0584 0743 1317  
 Manesth 0065 0584 0063 0191  
 Manhattan 0065 0904 0584 1502 0696 1464  
 1065 1295 0191 0806 1696  
 1817 1495 1326 1730 1737 1634  
 Maqma 0065 0584 0440 1560  
 Marantz 0115  
 Marelli 0065 0584 0037 0742 0743  
 Mark 1874 1875 1798  
 Marks and Spencer 2084  
 Marquant 1584 0584 0065 1899  
 Mascom 2025  
 Mastec 0527 0065  
 Master's 0399 0037 0065 0584  
 Masuda

Matsui 0065 0584 0515 0037 0399 0461  
 0471 0483 0191 0544 0063 0236  
 0223 0219 0363 0742 1065 1944  
 1694 0908 2050  
 Matsushita 0678  
 Matsuiama 0615  
 Maxdorf 0726  
 Maxim 1194 2010 1584  
 MAXIVIDEO 0816 0817 0342  
 MCE 0037  
 Medialine 1234 1992  
 Mediator 0065 0584  
 Medion 0742 0836 0065 0547 0696 0584  
 0540 1165 0726 1065 1465 1928  
 1276 1287 1696 0273 1230 1249  
 0908 1317 1944 1194 1584 1177  
 2029 1695  
 Megas 0638  
 Megatron 0206  
 MEI 1065 0065 0584  
 Melectronic 0374 0065 0540 0137 0371 0037  
 0508 0520 0439 0191 0315 0584  
 0662 0389 0219 0223 0689 0742  
 1680  
 Memorex 0037 0206 0678 0088  
 Memory 2011  
 Memphis 0037  
 Mercury 0065 0037 0726 0584 0088  
 Merritt 0576 0389 0191  
 Metz 0774 0416 0475 0395 0115 1191  
 0223 0563 0582 0219 0065 0584  
 0615 0696 1065 1696 1561  
 MGA 0206 0065 0584  
 Micromaxx 0065 0584 0696 1065 0658 0836  
 1696 1352 2029  
 Microspot 1642  
 Microstar 0836  
 MicroTEK 0726  
 Mikomi 1177 1191 0772  
 Minato 0065 0584  
 Minerva 0515 0563 0223 0098 0219 0582  
 0544 0136  
 Minoka 0440 0065 0584  
 Mirai 1694 1880 2101 2100 1679  
 Mirror 1928  
 Mitsai 1584  
 Mitsubishi 0136 0540 0121 0206 0065 0115  
 0563 0584 0719 0236 1962 1065  
 0896 1550  
 Mitsuri General 0191  
 Mivar 0320 0318 0319 0398 0637 0544  
 Mogen 1711 1848  
 Monaco 0037  
 Morgan's 0065 0584  
 Motorola 0121

MTC 0088 0398 0540 0191 0389  
 MTlogic 0742 1336 2078  
 Multimat 0342  
 Multistandard 0342  
 Multitec 0065 0584 0514 0696 1065 1584  
 1696 2010  
 Multitech 0037 0514 0065 0398 0584 0342  
 0580  
 Murphy 2033 0191  
 Musikland 0065 0584  
 Mx Onda 1715 2011 1526  
 MyCom 1404 0206  
 Myryad 0584 0065  
 NAD 0194 1184 0206 0893 0389 0191  
 Naiko 0065 2010 0634 0584 1752  
 Nakimura 0065 0584  
 Naonis 0191  
 Narita 2010  
 NAT 0254  
 National 0254  
 NEC 0198 1202 1198 0615 1298 1395  
 1547 0904 0483 0037 0065 0584  
 0732 0273 1732 0527 0681 1398  
 1163 0689 1426 0733  
 Neckermann 0065 0219 0398 1533 1038 0228  
 0582 0584 0580 0191 0355 0115  
 0439 0540  
 NEI 0065 0584 0399 0191 1065  
 Neon 1760 2086  
 Neovia 1234 0893 1992 1346 2022 1401  
 1399 0904 1404 1418 1410 1412  
 1366 1414 1415  
 Nesx 1760  
 Netsat 0065 0584  
 Netway 2137  
 Neufunk 0065 0037 0584 0638 0742 1279  
 New Tech 0065 0037 0584 0371  
 Next Base 2092  
 Nfren 0828  
 Nikkai 1705 0065 0584 0063 0037  
 Nikkei 0742 2197 2200 1622  
 Nikko 0206  
 Nishi 0510  
 Nobliko 0098 0342  
 Nogamatic 0137  
 Nokia 0389 0191 0508 0576 0520 0501  
 0236 0659 0634 0374 0638 0137  
 0579  
 Nordmende 0137 0315 0588 0371 0223 0065  
 0584 0363 0191 1287 1276 0742  
 1317 2157 2029 1441  
 Norfolk 0191  
 Normerel 0065 0584  
 Northern Star 1234  
 Novak 0065 0584  
 Novatronic 0065 0584

Novita 1412  
 Nurnberg 0191 0389  
 NU-TEC 0483 0726 0065 0584 1807  
 Oceanic 1738 0191 0389 0236 0501 0576  
 0508  
 Odys 1840  
 Okano 0398 0065 0584 0516 0037  
 OKI 2153 1065  
 Okishi 1572  
 Olidata 1404  
 Omni 0726  
 Onn 1177 2083 2057 1737 2158 2153  
 2140 2161 2194 0584 2154 1695  
 0399 0461  
 Onwa 1737 1798  
 Onyx 0065 0584  
 Optimus 0678 0194  
 Optoma 1291 1650 1701 1702  
 Optonica 0121  
 Orbit 0065 0584  
 ORcom 1532 1540  
 Orion 2029 0065 0471 2059 2060 1982  
 0584 0742 0683 0037 0342 0440  
 0544 1944 0908 1224 1750 2033  
 2035 2136  
 Orline 0065 0584  
 Ormond 0696 1065 0065 0584 1696  
 Orsowe 0544  
 Osaki 0065 0440 0584  
 Osio 0065 0584 0318  
 Osume 0065 0584  
 OTIC 1715 1526  
 Otto Versand 1533 1038 0121 0540 0065 0584  
 0563 0223 0582 0219 0389 0137  
 0254 0037 0371 0544 0547 0580  
 0065 2088 2154 0584 1165 1265  
 Pacific 0742 1065 0471 1352  
 Packard Bell 1342 1502  
 Palladium 0398 0065 0683 0439 0658 0742  
 1165 0219 1533 1038 0228 0582  
 0584 0355 0115 0580 0191 0547  
 2010  
 Palsonic 0440 0065 0726 0584 0516 0806  
 1224 1535 1297 1354 1709  
 Panache 1613  
 Panama 0037 0065 0584  
 Panasonic 0678 1678 0136 0254 1664 1338  
 0389 0395 0544 0065 0584 0191  
 0576 1238 1958 0881 1363 0206  
 0088  
 Panavision 0065 0439 0584  
 Papouw 0065 0584  
 Pathe Cinema 0191 0320 0580 0398  
 Pathe Marconi 0137  
 Pausa 0037

Perdio 0191 0065 0584  
 Perfekt 0065 0584  
 Philco 0115 0102 0580 0191 0398 0065  
 0584 0214 0547  
 Philex 0579 0191  
 Philips 0584 1895 0065 0633 0582 0219  
 0115 0371 0800 0667 0037 0228  
 1160 1274 1784 0718 1332 1523  
 1534 1482 0389 1826 1834 1915  
 2043 1549 1772  
 Phocus 1317 1336 0742 1680 1828  
 Phoenix 0065 0584 0398 0514 0191 0115  
 0580  
 Phonola 0065 0584 0115  
 Phonotrend 1622  
 Pilot 0584 0065 0740  
 Pioneer 0788 0194 0198 0065 0707 0584  
 1288 0398 0371 0389 0137 0191  
 0315 0514 0540 1485  
 Pionier 0398 0514  
 Pixxel 1557  
 Plantron 0065 0584 0037  
 Play 1295  
 Playsonic 0742 0065 0743 1828 1680  
 Polaroid 1551 1748 1673 1715 1769  
 Policom 0137 0234 0389 0191 0098 0102  
 0115 0563  
 Poppy 0037  
 Portland 1937  
 Powerpoint 0515 0065 0584 0726 0922 1798  
 Prandoni-Prince 0544 0389  
 Premier 0037 1906  
 Prima 0037 0440 1297 1535 2229 1224  
 PrimeView 1634  
 Princess 0726 1354  
 Prinston 1065  
 Prinz 0389  
 Profex 0037 0191 0389  
 Profi 0037  
 Profitronic 0065 0584 0342  
 Proline 0065 1641 1755 1573 0584 0653  
 2163 0662 0658 0439 0649 1404  
 1541 1065 2132  
 Prosonic 0065 2059 1767 0584 0398 1893  
 0399 0908 0696 1404 2167 0742  
 0479 2169 1848 1921 2029 1352  
 1798 1342 1696 2134 1737 1760  
 0634 1535  
 Protech 0065 0584 0037 0696 0580 0191  
 0514 1065 1696  
 Proton 0206  
 Proview 1715  
 Provision 0527 0065 0584 1065 0742 1352  
 1559  
 Proxima 0765 0763

PVision 1219 0904 1549 1246 2029  
 Pye 0065 0584 0115 0582 0440  
 Pymi 0037  
 QONIX 1622 1662  
 Quadro 1354 2157  
 Quasar 0678 0893 0037  
 Quelle 0065 1533 1038 0137 0540 0563  
 0582 0219 0389 0102 0355 0098  
 0696 0584 0223 0228 0318 1065  
 0374 0580 0037 1696  
 Radialva 0137 0191 0065 0584 0315  
 Radiola 0065 0584  
 Radiomarelli 0115 0544 0065 0584  
 RadioShack 0065 0584 0206  
 Radiotone 0037 0065 0584 0398 0440 0676  
 0696 1065 1696  
 Rank 0098  
 RBM 0098  
 RCA 0653 0121 0588 0363 0371  
 Realistic 0206  
 RealTV 1295  
 Reality 1295  
 Recor 0065 0584  
 Rectiligne 0065 0584  
 Red Star 1584  
 Rediffusion 0389 0576 0374  
 Redstar 0065 0584  
 REEL Multimedia 1452  
 Reflex 0065 0584 1065 0696 1696  
 Relisys 0893 0904 0905 0906 1234 1235  
 1243 1241 1242 1239 1237 1296  
 1326 1404 1613 1626 1640 1549  
 1769 1768 1673  
 Render 2224 2140  
 Reoc 0742 0662 1937  
 Revox 0065 0584 0398  
 Rex 0234 0439 0191 0579  
 RFT 0115 0320 0398 0065 0584 0514  
 Ricoh 0065 0584  
 Rinex 0726  
 R-Line 0065 0584 0191  
 Roadstar 1065 0037 0065 0584 0742 0696  
 1944 1365 1696 1217 1928  
 Robotron 0115  
 Rodex 0065 0584  
 Rolsen 1399 0065 0584  
 Rover 0905  
 Rowa 0726 0740 0037 0615 0065 0584  
 Royal 0634  
 Royal Lux 0398 0440 0363  
 Rukopir 0584 0065  
 Saba 0653 1194 0137 0588 0371 0315  
 0115 0191 0544 0389 0526 0363  
 0576 0678 0742 1616  
 Sagem 0638 0483 0858 1341 0646 1624  
 1719

SailorPlus 2112  
 Saisho 0662 0544 0037 0191 2050  
 Saivod 0065 2010 1191 0584 0696 1584  
 0740 1065 1696  
 Sakai 0191  
 Sakyno 0483  
 Salora 0318 0191 0389 0544 0576 0236  
 0580 0508 0649 1265 0659 1194  
 1584 0806 1399  
 Salsa 0363  
 Sambers 0544 0342  
 Samsung 0646 0615 0065 0206 0840 0730  
 0584 0121 1277 1658 0672 1263  
 2131 0037 0510 0398 0516 0088  
 1935 0318 0236 0710 0547 0191  
 0653 1340 1612 1647 0794 0842  
 1660 1486 1706 2079 2122 2125  
 2165  
 Sansei 0479  
 Sansui 0065 0584 0683 0399 1963 0483  
 1399 1559 1581 1622 1271 0726  
 0742 1412 1992 1276 1709  
 Santon 0037  
 Sanyo 0236 1236 0320 0398 1535 0037  
 0191 0065 0136 0584 0514 0763  
 0827 0921 0198 0732 1675 1676  
 1677 1682 1065 1695 1177 1191  
 Save 0065 0584  
 SBR 0065 0584  
 ScanSonic 1815  
 Schaub Lorenz 0576 1295 2197 2200 0742 0389  
 0634 0514 1219 1352 1222 1391  
 1399 2128  
 Schneider 1165 0065 0584 0547 0422 0380  
 0371 0399 0389 0696 1065 0191  
 0676 0742 1937 1696 1396 2010  
 1944 0098 1502 1400 2156  
 Scotland 0191  
 Scott 1217 2011 0206  
 Sears 0206  
 Seaway 0662  
 Seelver 0584 1065 0065  
 SEG 1065 0065 1191 0584 1365 1465  
 0696 0515 0037 0191 0662 0390  
 0342 0580 1937 1696 0742  
 SEI 0115 1533 1038 0580 0191 0544  
 0342 0234 0065 0584  
 Sei-Sinudyne 0234 0342 0544 1533 1038 0580  
 0065 0584 0115  
 Seitech 1245 1400  
 Seleco 0234 0390 0191 0439 0701 0579  
 0399 0374 1229 0658  
 Sencora 0037  
 Sense 1875  
 Sentra 0063 0037

Serie Dorada 0206  
 Serino 0638 0483 0121  
 Sharp 0121 1221 0519 0681 0214 0544  
 0228 0788 0846 1421 1191 1615  
 1614 1687 1847 2127  
 1917 2132  
 Shinelco 0065 0584  
 Shintoshi 0065 0584 0471 0479 0206  
 Shivaki 0065 0584 0471 0479 0206  
 Show 0037 0726 0065  
 Siarem 0580 0191 0115 0544  
 Siemens 0219 0563 0582 0228 0223 0355  
 0065 0584 0389  
 Siera 0065 0584 0615  
 Siesta 0398  
 Silva 0065 0584 0389 0676  
 Silva Schneider 1584 2194  
 Silver 0065 0483 0584 0389 0743 0191  
 SilverCrest 1065 0065 0584  
 SIM2 Multimedia 1325 0701  
 Simpson 0214  
 Simz 1848  
 Singer 0037 0115 0726 1584 0065 0584  
 0363 0191  
 Sinotec 0634 0726  
 Sinudyne 0115 0580 0191 0389 0544 1533  
 1038 0342 0234 0065 0584 0634  
 Sky 0065 0908 1539 1640 1642 1541  
 0206 0584 1641 1532 1634 1643  
 1803 1404 1773 1806 0689 0893  
 Sliding 0893 0908 1400 1402 1403 1405  
 0828 1346 1411 1416 1396 1352  
 0696 1696  
 SLX 0515  
 Smaragd 1245  
 S-Media 0893 1326  
 Sogo 1404 2078  
 Solavox 0389 0191 0576 0065 0584  
 Sonic 1906 1730  
 Soniko 0065 0584  
 Soniq 1495 1326 1730  
 Sonitron 0236 0398  
 Sonix 1760  
 Sonneclair 0065 0584  
 Sonoko 0065 0584 0037  
 Sonolor 0236 0191 1533 1038 0576 0389  
 Sontec 0065 0584 0398 0037  
 Sontech 2011  
 Sony 0770 1533 1679 1653 1853 1038  
 1779 0381 0862 0342 0065 0584  
 1345 1579 0121 0198 0102 0838  
 Sound & Vision 0065 0584  
 Soundesign 0206 0214  
 Soundwave 0065 0584 0743 1874 1875  
 Soyo 1737  
 Spectra 0037  
 Ssanyong 0037

Staksonic 0037  
 Standard 0065 0584 1065 0037  
 Starlite 0037 0580 0191 0065 0584 0440  
 Starmedia 2137  
 Stern 0234 0191 0439 0579  
 Stevison 2010 1584  
 Strato 0065 0584 0037 1815  
 Strong 1191 1177 1065 0065 0584 0902  
 Sungoo 2065  
 Sunic Line 0065 0584  
 Sunkai 0483 0638 0065 0584 0515 0893  
 Sunny 0065  
 Sunstar 0399 0065 0584 0037  
 Sunstech 2029 1807  
 Sunwatt 0483  
 Sunwood 0065 0584 0037  
 Super 1217  
 Superla 0544  
 Supersonic 0037 0236 0584 0726 0483 0065  
 SuperTech 0037 0065 0584  
 Supervision 0726  
 Supra 0206 0037 0065  
 Susumu 0363 0315  
 Sutron 0037  
 SVA 0726 0483 0236  
 Svasa 0726 0236  
 Swedx 1634  
 Swisstec 1532 1640 1641 1642 1643 1541  
 1634 0908 1404 0893 1803 1804  
 1773 1806 1540 1877 1539 2090  
 2087 2089 2132  
 Sylvania 0214  
 Symphonix 1932  
 Sysline 0065 0584  
 T+A 0475  
 Tandberg 0395 0439 0137 0390 0389 0191  
 Tandy 0121 0191  
 Targa 1399 0730 1295 0646  
 Tashiko 0198 0191  
 Tatung 1584 1084 1581 0065 0584 0544  
 0649 1784 1399 1287 1276 1219  
 1591 1748 1747 1400 1352  
 1944 0653  
 TCL 0742 1317 0836 2029  
 TCM  
 Teac 0726 0065 1465 1065 0584 0540  
 0740 0696 0483 1937 0206 0037  
 0440 0198 0742 1696 1752 1177  
 1783 1557 1391 1840 0615 1798  
 1737 1848 2060  
 TEC 0037 0363 0580 0065 0584 0389  
 0191  
 Tech Line 0065 0584 0696 1465 1696 1191  
 Tech Lux 1217 1734  
 Technica 2010 0649  
 Technics 0678

Technika 2060 1893 2057 2087 1877 2134  
 1695 2011  
 TechniSat 0683 0065 0584 0191 1295  
 Technisson 0742 1317 1680  
 Technol Ace 0726 0662  
 Technosonic 0065 0584 1352 0527 0908 1354  
 1921 2010 2060  
 Technotrend 1730  
 Techwood 1191 1065  
 Teckton 1404  
 Tecnimagen 0584  
 Teco 1068 1341 2137 1551 2208  
 Tedalex 0726 0634 0065 0037 0236 0615  
 0584 1737 1559 1709 1246  
 Teiron 0037  
 Tek 0065 0726 0037  
 Teknika 0088 0214  
 TELE System 0904 1396 1705 2153  
 Teleavia 0137 0315 0371  
 Telecor 0065 0584 0191 0422  
 Telefunken 0653 0588 0730 0615 0102 0137  
 0726 0740 0371 0526 1532 0315  
 1731 1734 0363 1709 1271 0065  
 0584 0514 0742 1584 0374 2130  
 Telefusion 0065 0584  
 Telegazi 0065 0191 0584  
 Telemeister 0065 0584  
 Telesonic 0065 0584  
 Telestar 0037 0065 0584 0440  
 Teletech 0065 0584 0696 0037 1065 1696  
 Teleton 0234 0191 0214  
 Televideon 0580 0191  
 Television 0065 0584  
 Tempest 0037 0065 0584  
 Tennessee 0065 0584  
 Tensai 0065 0584 0037 0399 0743 0191  
 1065  
 Tenson 0037  
 Tesla 0065  
 Tevion 0547 0922 1276 1326 1287 0065  
 1673 1815 0584 1584 0795 0836  
 0676 2060 2128 0696 0893 1165  
 1715 0742 1065 1696 1317 1828  
 2051  
 Texet 0037  
 ThemeScene 0915  
 Thes 2064 2076 2059 2067 2069 2068  
 2066 1877  
 Thomas 1932  
 Thomson 0653 0588 0371 0315 0137 0363  
 0065 0584 0580 1616 2156  
 Thorn 0136 0137 0253 0371 0389 1533  
 1038 0102 0563 0527 0065 0584  
 0363 0540 0098 0063 0581  
 Thorn-Ferguson 0136 0137 0389 0527 0363 0063

Time 1821 2022 1820 1730 2025  
 Tiny 1224 1297  
 TMK 0206  
 Tobishi 1549  
 Tokai 0065 0584 0696 0191 0037 1065  
 0580 1696  
 Tokaido 1065  
 Tokyo 0063  
 Tongtel 0615  
 Top Show 0726 0037  
 Topline 1065 0696  
 Toshiba 0536 0088 1536 0063 0581 1317  
 0098 0742 0269 0137 0746 0223  
 0219 0646 1944 0037 0726 0065  
 1973 0764 1192 0860 1191 1963  
 1584 1684 1293 0678 1732 1184  
 1353 1610 2188  
 Tosumi 2010  
 Towada 0342 0580  
 Toyoda 0037 0399  
 Trakton 0037  
 TRANS-continent 0696 1065 1402 1405 0893 0584  
 0065 0649 1696 0514 2111  
 0065 0584 0483 0615 0540 0726  
 0740 0037 1391 1354  
 Triad 0065 0584 0037  
 Trident 0544  
 Trio 1591 1715 1526 1581 1276  
 Triumph 0544 0374 0584 0065  
 TVTEXT 95 0584  
 TWF 1899  
 Uher 0065 0584 0234 0514 0398 0508  
 Ultravox 0115 0580 0191 0342 0065 0584  
 UMC 1541 1634 1803 1642 1773 1877  
 2090 2087 2089 2134 2193  
 0065 0584 0501 0483  
 Unic Line 0742 2011 0065 0743 0584 1944  
 1065 0615 2010 2228  
 Unitron 1709  
 Universal 0742 0065 0584  
 Universum 0374 0065 0508 1365 0223 0501  
 1177 0563 0389 1191 0540 0520  
 0398 0228 0098 0580 0191 0584  
 0516 0439 0318 0102 0355 1533  
 1038 0696 0137 0390 0659 0582  
 0037 1065 1265 1465 0198 1696  
 0646 2202  
 Univox 0065 0584 0115 0191  
 Utax 0191  
 V7 Videoseven 1783 0206 0908 1404 1245 1694  
 1295 0646 1679 1533  
 Vanguard 0065 0584  
 Venturer 1755 1573 2075 1893  
 Vestel 0065 0580 0191 0584 0696 1065  
 1696 1191 1695 2071 1613

Vexa 0037 0065 0584  
 Victor 0681  
 VideoSystem 0065 0584  
 Videoton 0191  
 Vidikron 1320 0701 0763  
 Vidtech 0206  
 Viewpia 0904  
 ViewSonic 1606 1783 1358 1570 1616 1541  
 1770 1539 2129 2151 2137 2139  
 Vision 0065 0584 0516 1758  
 Vistar 0234 0389  
 Vistron 1391 1875 2170  
 Vivax 1354 1336  
 VMS 0342  
 Vortec 0065 0584  
 Voxson 0115 0065 0584 0191 0206 2225  
 1807 2208  
 Vue 1598  
 Waltham 0315 0065 0584 0696 0137 1065  
 1696 0191 0471  
 Watson 1065 1276 1287 0584 0065 0191  
 0037 0696 0547 0422 1465 1696  
 1404 1540 0355  
 Watt Radio 0580 0191 0342 0514  
 Wega 0065 0584 0115  
 Wegavox 0037 0065 0584  
 Welttech 0742 1680  
 Weltblick 0065 0584  
 Weltstar 1065  
 Weston 0065 0584  
 Wharfedale 0065 0547 1641 1265 0584 0726  
 1584 1352 1709 1695 1400 2016  
 2011 2083 2162  
 White Westinghouse 0065 0584 1937  
 Wilson 0584  
 Windsor 0696 1065 1696  
 Windy Sam 0584  
 Wintel 0742 1705  
 World-of-Vision 0908 0918 0893 1317 1326 0905  
 1634 1245 1760  
 Worldview 0483  
 Woxter 1576 1559  
 X4-Tech 1637  
 Xenius 0662  
 Xiron 2009 2011  
 XLogic 0726  
 Xomax 1798  
 Xoro 1271 1224 1245 1535 1817 2177  
 2178 2174 2176  
 Xrypton 0065 0584  
 X-View 1219  
 Yakumo 1641  
 Yalos 1799  
 Yamaha 0678 0825 1604  
 Yamishi 0483 0065 0584  
 Yokan 0065 0584

## ULTERIORI CODICI TV

Yoko	0065 0584 0037 0398
Ytawai	1559
YU-MA-TU	0065
Zaapa	1217
Zanussi	0234
Zenith	1937
Zepto	1613
X4-Tech	1637
Xenius	0662
Xiron	2009 2011
XLogic	0726
Xomax	1798
Xoro	1271 1224 1245 1535 1817 2177 2178 2174 2176 1352
Xrypton	0065 0584
X-View	1219
Yakumo	1641
Yalos	1799
Yamaha	0678 0825 1604
Yamishi	0483 0065 0584
Yokan	0065 0584
Yoko	0065 0584 0037 0398
Ytawai	1559
YU-MA-TU	0065
Yüsmart	1641
Zaapa	1217
Zanussi	0234
Zenith	1937
Zepto	1613