

## Scopri come sfruttare tutte le potenzialità del tuo abbonamento Sky.

L'innovativo Decoder My Sky HD è una novità assoluta che, grazie alle sue funzioni, ti permette di godere di tutti i tuoi programmi preferiti senza perderne nemmeno un istante.

Con la magia dell'Alta Definizione, si apre davanti ai tuoi occhi un mondo completamente nuovo: colori incredibilmente vivi e luminosi, dettagli nitidi e una profondità di immagine che ti proietta al centro dello spettacolo.



**My Sky HD è la novità che migliora davvero il modo di vivere la tua TV: in pochi tasti, la risposta ad ogni esigenza.**

<b>Benvenuti in My Sky HD</b> .....	1
A che cosa serve questo manuale .....	3
Cosa fare per poter utilizzare My Sky HD .....	3
Cos'è la TV digitale satellitare .....	3
Il Decoder Digitale My Sky HD .....	3
My Sky HD cattura davvero l'Alta Definizione .....	3
Il telecomando di My Sky HD .....	4
Le funzioni di My Sky HD .....	4
Cos'è la guida di Sky .....	4
Gli aggiornamenti della guida di Sky .....	4
<b>Sicurezza e Precauzioni</b> .....	5
Utilizzo in sicurezza e precauzioni .....	5
Simbologia .....	5
Disinballo .....	6
Alimentazione .....	6
Collegamento all'alimentazione ed altri apparecchi .....	7
Scollegamento dalla rete di alimentazione .....	7
Manutenzione .....	8
Posizionamento .....	8
Liquidi, umidità e oggetti estranei .....	9
Ventilazione .....	9
Pulizia .....	9
Efficienza energetica .....	10
Temporali .....	10
Uso delle batterie del telecomando .....	10
<b>Salvaguardia dell'ambiente</b> .....	11
Smaltimento dell'imballaggio .....	11
Informativa RAEE - smaltimento del Decoder a fine vita .....	11
Informativa sullo smaltimento di pile e/o accumulatori .....	12
<b>Scopri come vedere My Sky HD</b> .....	13
<b>Scopri le funzioni di My Sky HD</b> .....	21
Registrazione .....	21
Registrazione automatica in serie .....	21
Play .....	22
Replay istantaneo .....	22
Pausa in diretta .....	23
Rec on-line .....	23
My Channel .....	24
Scopri come usare tutte le funzioni di My Channel .....	25
Informazioni sui programmi in My Channel .....	25
Uso dei tasti colore .....	26
Descrizione dei simboli a video .....	27
<b>La Guida TV</b> .....	28
<b>Cerca e Consulta</b> .....	29
<b>Il Menu</b> .....	30
<b>Consigli utili</b> .....	31
<b>Informazioni aggiuntive</b> .....	34
Quante registrazioni puoi archiviare? .....	34
Proteggi da cancellazioni accidentali le registrazioni archiviate in My Channel .....	34
Registra un programma satellitare o digitale terrestre .....	34
Registra gli eventi dal disco interno .....	34
Programmare il telecomando per controllare il televisore .....	35
Programmare il telecomando per controllare l'amplificatore dell'impianto HiFi/Home Theatre .....	37
Sostituire le batterie del telecomando .....	38
Informazioni sulla Smart Card .....	39
Altre informazioni .....	39
<b>Risoluzione di problemi</b> .....	40
<b>Caratteristiche tecniche</b> .....	43
<b>Configurazione del Decoder My Sky HD</b> .....	44
<b>Ulteriori codici TV</b> .....	45

## A cosa serve questo manuale

Questo manuale contiene:

- Istruzioni per la sicurezza del prodotto che devono essere rispettate scrupolosamente per evitare rischi che potrebbero produrre danni alle persone, alle cose e all'ambiente
- Istruzioni per l'uso da osservare per ottenere il massimo delle prestazioni dal Decoder.

Leggere attentamente e comprendere le istruzioni riportate in questo manuale prima di qualsiasi utilizzo del Decoder.

Consultare questo manuale ogni qualvolta sorgano dubbi relativi al funzionamento del Decoder.

Conservare questo manuale per ogni riferimento futuro.

## Cosa fare per poter utilizzare My Sky HD

Per utilizzare le funzioni di riproduzione e registrazione del Decoder My Sky HD, occorre essere abbonati al servizio My Sky HD.

Per abbonarsi o avere ulteriori informazioni sul servizio, basta rivolgersi al Servizio Clienti Sky. Per informazioni sul numero di telefono del Servizio Clienti Sky, selezionare l'opzione Numeri Telefonici dalla schermata **Menu**.

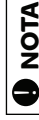

**PRIMA DI ABBONARSI AL SERVIZIO My Sky HD, ASSICURARSI CHE IL PROPRIO TELEVISORE SIA CERTIFICATO "HD-READY" CON SUPPORTO DEL PROTOCOLLO DI PROTEZIONE HDCP.**

Il numero di serie del prodotto è riportato sull'etichetta posta sotto il Decoder.  
Annotarlo qui per futuri riferimenti \_\_\_\_\_

## Cos'è la TV digitale satellitare

La TV digitale satellitare è l'estrema evoluzione della televisione. Consente la visione di tutti i programmi italiani e dei principali canali internazionali in chiaro, garantisce una qualità audio/video unica e offre l'opportunità di avere moltissimi canali e servizi in più.

## Il Decoder Digitale My Sky HD

Il Decoder Digitale My Sky HD riceve informazioni digitali provenienti dai satelliti, le decodifica e le invia al televisore.

Non ha bisogno di essere sintonizzato: mantiene costantemente aggiornata la lista dei Canali Sky in modo automatico.

Per conoscere la programmazione di tutti i canali Sky, è possibile consultare la Guida TV di Sky disponibile online al sito <http://guidatv.sky.it>

## My Sky HD cattura davvero l'Alta Definizione

My Sky HD registra le immagini satellitari in HD mantenendone inalterata la definizione, con una risoluzione fino a 1920x1080 pixel - 1080i.

Ciò garantisce allo spettatore immagini fino a 5 volte più realistiche, con sfumature e dettagli definiti, colori intensi e vivaci e una profondità d'immagine senza precedenti.

## Il telecomando di My Sky HD

Il telecomando di My Sky HD in dotazione, se correttamente impostato, è in grado di controllare anche il televisore e l'impianto Hi-Fi o il sistema Home Theatre.

Per ulteriori informazioni sull'utilizzo del telecomando, consultare la sezione **Programmare il telecomando per controllare il televisore** a pagina 35 e la sezione **Programmare il telecomando per controllare l'amplificatore dell'impianto HiFi/Home Theatre** a pag. 37.

## Le funzioni di My Sky HD

Con l'abbonamento a My Sky HD, oltre alla visione dei programmi satellitari, è possibile registrare e riprodurre programmi della televisione satellitare con modalità analoghe a quelle di un normale videoregistratore.

Il Decoder My Sky HD è dotato di un disco rigido con 320GB di memoria, che può registrare oltre 100 ore di programmazione e riprodurre in qualunque momento i programmi registrati.

È inoltre dotato di due ingressi per l'antenna satellitare che consentono la registrazione contemporanea di due programmi mentre se ne sta guardando un terzo già registrato.

In più, sono a disposizione le funzioni di riavvolgimento e avanzamento rapido di un programma registrato e la possibilità di mettere in pausa in diretta e riprendere la visione quando si vuole e di memorizzare con un solo tasto tutti gli episodi di una Serie TV.

## Cos'è la Guida TV di Sky

La Guida TV di Sky è un'utile e semplice guida video che consente di utilizzare facilmente i servizi satellitari di Sky.

Tutte le funzioni della **Guida TV di Sky** sono accessibili mediante il telecomando My Sky HD.

La Guida TV di Sky permette di:

- Consultare la programmazione e selezionare i canali
- Impostare promemoria per i programmi futuri
- Selezionare programmi per la registrazione
- Selezionare le registrazioni da riprodurre
- Consultare la guida ai programmi durante la visione di un canale
- Creare una lista di canali preferiti
- Acquistare film, sport ed eventi **Prima fila (Pay per View)**
- Utilizzare i servizi interattivi
- Impostare filtri Parental Control e un Limite di Spesa per l'acquisto di programmi **Prima Fila (Pay per View)**
- Modificare le impostazioni del Decoder My Sky HD
- Memorizzare e gestire 300 canali in chiaro al di fuori della lista dei canali Sky.

Per avere maggiori informazioni su ciascuna di queste funzioni, consultare il sito <http://guidatv.sky.it>

## Gli aggiornamenti della guida di Sky

Sky provvederà all'aggiornamento automatico della Guida TV di Sky scaricando da satellite tutti i nuovi software che nel tempo si renderanno necessari. Nel caso vengano implementate o aggiunte nuove funzioni, l'utente ne sarà successivamente informato da Sky.

## Utilizzo in sicurezza e precauzioni

Questo Decoder è stato progettato e costruito in conformità alla normativa e agli standard internazionali di sicurezza.



### ATTENZIONE!

Aver cura di:

- Leggere attentamente il presente manuale d'uso e le norme di sicurezza in esso contenute prima di mettere in funzione il Decoder My Sky HD
- Rispettare le istruzioni e gli altri suggerimenti elencati in questo manuale.
- Conservare con cura il presente manuale di istruzioni per una possibile consultazione in futuro.

## Simbologia

Per facilitare la comprensione dei contenuti di questo manuale sono stati utilizzati questi simboli:

INDICAZIONE	SIGNIFICATO
	Questo simbolo indica all'utente la presenza di un rischio che può provocare la morte o lesioni gravi se le istruzioni di sicurezza non vengono rispettate.
	Questo simbolo segnala all'utente il rischio di scosse elettriche e conseguenti lesioni gravi o morte se le istruzioni di sicurezza non vengono rispettate.
	Questo simbolo segnala che un uso errato delle apparecchiature o il mancato rispetto delle istruzioni può danneggiare cose o le apparecchiature stesse.
	Questo simbolo rappresenta un suggerimento o un consiglio che aiuta a utilizzare al meglio l'apparecchiatura.

Per segnalare la presenza di potenziali pericoli, sull'apparecchiatura o sui suoi componenti possono essere presenti i simboli seguenti.



**ATTENZIONE! : NON TOGLIERE IL COPERCHIO PRIMA DI AVER DISCONNESSO L'APPARECCHIATURA DALL'ALIMENTAZIONE. IL PRODUTTORE NON RISPONDERÀ IN CASO DI MANOMISSIONI. PER LA RIPARAZIONE RIVOLGERSI AL PERSONALE SPECIALIZZATO.**

## Precauzioni importanti e avvertenze

### Disimballo

Una volta aperta la confezione del Decoder, controllare il contenuto per verificare che siano presenti tutti i componenti necessari e le loro perfette condizioni.

#### **ATTENZIONE!**

Durante le operazioni di disimballo, ricordarsi di:

- Maneggiare con cura gli elementi dell'imballo per evitare di ferirsi o tagliarsi
- Non lasciare parti di piccole dimensioni come coperchi, batterie, residui di imballo e gli attrezzi utilizzati per aprire la confezione alla portata di bambini per evitare rischi generici e di soffocamento.

### Alimentazione

#### **ATTENZIONE!**

**ATTENZIONE! QUESTO DECODER FUNZIONA CON CORRENTE CONTINUA CC, 12 VOLT. LA CONNESSIONE DEL BOX ALL'ALIMENTAZIONE DI RETE AC, 220V, 50 Hz DEVE AVVENIRE UTILIZZANDO ESCLUSIVAMENTE L'ALIMENTATORE FORNITO CON IL DECODER.**

Per alimentare il Decoder seguire queste precauzioni:

- Collegare l'alimentatore esclusivamente a una fonte di alimentazione i cui valori di tensione e frequenza corrispondano a quelli riportati sull'etichetta dell'alimentatore stesso
- Consultare il gestore di energia elettrica se non si è sicuri delle caratteristiche della propria rete elettrica
- Non tentare di riparare o giuntare il cavo di alimentazione
- Non manomettere il cavo di alimentazione o la spina
- Non tentare di riparare o aprire l'alimentatore.

**La mancata osservanza di queste precauzioni può provocare danni, incendi o scosse elettriche, con possibili lesioni gravi!**

## Collegamento all'alimentazione e ad altri apparecchi

#### **ATTENZIONE!**

**ATTENZIONE! INSERIRE LA SPINA DEL DECODER SOLO DOPO AVER EFFETTUATO TUTTI I COLLEGAMENTI.**

Per collegare il Decoder all'alimentazione procedere come segue nell'ordine:

1. Collegare l'alimentatore all'apposito connettore sul pannello posteriore del Decoder
  2. Collegare la spina dell'alimentatore alla presa di corrente, verificando che sia ben inserita
- Prima di effettuare collegamenti ad altri apparecchi leggere le istruzioni per l'uso degli apparecchi stessi
  - Scollegare sempre l'alimentatore del Decoder dalla presa di corrente prima di collegare o scollegare i cavi
  - Non effettuare operazioni di collegamento con mani bagnate o a piedi nudi
  - Accertarsi prima dell'uso che il cavo dell'alimentatore non sia danneggiato, annodato o schiacciato
  - Assicurarsi che i cavi non restino liberi sul pavimento, con il rischio di inciampare o che vengano a contatto con stracci umidi
  - Evitare di far passare il cavo di alimentazione attraverso zone in cui possa essere schiacciato o danneggiato come porte o finestre
  - Evitare il sovraccarico di prese multiple o prolunghie per prevenire scosse elettriche o pericolo d'incendio.

**La mancata osservanza di queste precauzioni può provocare danni, incendi o scosse elettriche, con possibili lesioni gravi!**

## Scollegamento dalla rete di alimentazione

#### **ATTENZIONE!**

**ATTENZIONE! L'UNICO MODO PER SCOLLEGARE IL DECODER DALLA RETE DI ALIMENTAZIONE È QUELLO DI RIMUOVERE LA SPINA DELL'ALIMENTATORE DALLA PRESA.**

Per questo motivo si consiglia di posizionare il Decoder vicino ad una presa per poterlo rimuovere con facilità inoltre:

- Non staccare mai la spina da una presa tirando il cavo, ma afferrare con le dita il corpo, evitando di toccare gli spinotti
- Non effettuare operazioni di scollegamento con mani bagnate o a piedi nudi
- Non utilizzare oggetti come leva per staccare la spina da una presa
- Scollegare l'apparecchio dalla presa di rete elettrica in caso di temporali, tempeste o mancato utilizzo per periodi prolungati.

Per scollegare il Decoder dall'alimentazione procedere come segue nell'ordine:

1. Staccare la spina dell'alimentatore dalla presa
2. Successivamente rimuovere il cavo dell'alimentatore dal connettore sul pannello posteriore del Decoder.

## Manutenzione

### **ATTENZIONE!**

**ATTENZIONE! NON APRIRE MAI IL DECODER E/O L'ALIMENTATORE!  
NON TENTARE DI RIPARARE O SMONTARE IL DECODER E/O L'ALIMENTATORE.**

Seguire sempre le seguenti precauzioni:

- Se il Decoder non funziona adeguatamente, in particolare se emette suoni o se emana odori insoliti, scollegarlo immediatamente e contattare un tecnico qualificato
- Prima di intervenire in qualsiasi maniera sull'apparecchio, scollegare il Decoder dalla presa di corrente
- Per qualsiasi operazione di manutenzione del Decoder o dell'alimentatore è necessario l'intervento di un tecnico qualificato.

### **NOTA**

I tecnici qualificati sono tenuti ad osservare tutte le precauzioni in materia di sicurezza e soddisfare i requisiti di preparazione e certificazione previsti dalle leggi locali e nazionali.

## Posizionamento

### **ATTENZIONE!**

Quando si posiziona il Decoder, aver cura di:

- Non collocare il Decoder su piani di appoggio inclinati o instabili (ad esempio carrelli, treppiedi, staffe) dai quali potrebbe cadere causando ferite anche gravi a persone
- Non collocare l'alimentatore in prossimità di tendaggi, divani per evitare surriscaldamento
- Non appoggiare l'alimentatore su superfici morbide quali letti, divani o tappeti, per evitare surriscaldamento
- Non avvicinare mai il Decoder o il suo alimentatore a fonti di calore e fiamme libere
- Non appoggiare sul Decoder fiamme libere, quali ad esempio candele o lanterne.

### **AVVERTENZA**

Inoltre, per garantire il corretto funzionamento del Decoder, ricordarsi di:

- Collocare il Decoder in prossimità di una presa di corrente facilmente accessibile
- Non installare il Decoder o il suo alimentatore in posizioni esposte direttamente ai raggi solari o soggette a vibrazioni e urti
- Evitare temperature estreme, umidità, polvere e vicinanza ai campi magnetici.

### **NOTA**

Nel caso in cui il Decoder e il suo alimentatore debbano essere spostati da un locale ad un altro a diversa temperatura ambientale, prima di collegarli alla presa di corrente, occorre attendere qualche minuto per permettere all'apparecchiatura di raggiungere la nuova temperatura ambientale.

## Liquidi, umidità e oggetti estranei

### **ATTENZIONE!**

Per evitare di danneggiare il Decoder, aver sempre cura di:

- Non appoggiare sopra il Decoder o il suo alimentatore alcun oggetto in special modo oggetti che contengono liquidi come, ad esempio, vasi e bicchieri
- Non esporre il Decoder a pioggia, vapore, nebbia o altre fonti di umidità o acqua (ad esempio in prossimità di piscine, vasche da bagno, lavabi o similari)
- Non versare liquidi sul Decoder o sul suo alimentatore. Nel caso ciò avvenga, anche accidentalmente, scollegare immediatamente la spina dalla presa di corrente, non tentare di riaccendere il Decoder e contattare immediatamente un tecnico autorizzato
- Non inserire le dita o oggetti nelle fessure e nelle prese di ventilazione del Decoder. A tal proposito prestare attenzione particolare se in casa ci sono bambini.

## Ventilazione

### **ATTENZIONE!**

Per evitare il surriscaldamento interno, bisogna garantire all'apparecchio e il suo alimentatore un'adeguata aerazione. Seguire quindi queste indicazioni:

- Se si installa il Decoder in una libreria o in altri spazi chiusi, assicurarsi di lasciare uno spazio di almeno 10 cm intorno al Decoder e al suo alimentatore
- Non coprire le aperture di ventilazione del Decoder con oggetti, quali giornali, tovaglie, tende, ecc.
- Non appoggiare il Decoder su superfici morbide quali letti, divani o tappeti, onde evitare di bloccare le prese di ventilazione.

## Pulizia

### **ATTENZIONE!**

Prima di eseguire la pulizia, scollegare il Decoder dalla presa a parete.

### **AVVERTENZA**

Quando si effettua la pulizia del Decoder, ricordarsi di:

- Adoperare un panno asciutto per pulire la superficie esterna
- Non utilizzare detergenti, spray, solventi o spugne e polveri abrasive per la pulizia.

## Efficienza energetica

### NOTA

Per ridurre i consumi del Decoder, quando non utilizzato, tenere premuto per almeno 5 secondi il tasto **standby** posto sul frontale del Decoder, in tal modo il Decoder passerà in modalità standby a basso consumo.

Lo standby a basso consumo è segnalato dal completo spegnimento di tutti i led. Quando il Decoder è in modalità standby a basso consumo, tutte le funzionalità risulteranno non disponibili.

### Temporali

#### ATTENZIONE!

In caso di tuoni o fulmini evitare di toccare il Decoder, l'alimentatore, i cavi e le apparecchiature collegate.

### Uso delle batterie del telecomando

#### ATTENZIONE!

**ATTENZIONE! L'USO IMPROPRIO DELLE BATTERIE PUÒ COMPORTARE IL PERICOLO DI INCENDIO, DEFLAGRAZIONE O ALTRI PERICOLI.**

Seguire sempre queste precauzioni:

- Tenere le batterie fuori dalla portata dei bambini
- Non gettare le batterie nel fuoco perché possono esplodere
- Non disperdere le batterie nell'ambiente
- Non gettare le batterie nei rifiuti domestici
- Smaltire le batterie esaurite consegnandole ad un punto vendita o di raccolta
- Non smontare, tagliare, aprire, comprimere, deformare, forare o rompere le batterie
- Non modificare, manomettere o tentare di inserire oggetti estranei nelle batterie e non immergerle o esporle all'acqua o ad altri liquidi.

### NOTA

Utilizzare solo batterie del tipo fornito con il Decoder o equivalenti del tipo AA da 1,5 Volts.

## Informazioni per la salvaguardia dell'ambiente

Questa sezione contiene importanti informazioni collegate allo smaltimento e al riciclaggio dell'imballaggio e del suo contenuto.

### Smaltimento dell'imballaggio



L'imballaggio è costituito di materie non inquinanti e riciclabili.

Smaltire la confezione in base a quanto indicato dalle norme in vigore a livello locale.

In questo modo si contribuisce a diminuire la richiesta di legno vergine, utilizzando del materiale che, altrimenti si accumulerebbe nelle discariche di rifiuti.

### Informativa RAEE - smaltimento del Decoder a fine vita



Ai sensi dell'art.13 del Decreto Legislativo 25 Luglio 2005, n.151 "Attuazione delle Direttive 2002/95/CE, 2002/96/CE e 2003/108/CE, relative alla riduzione dell'uso di sostanze pericolose nelle apparecchiature elettriche ed elettroniche, nonché allo smaltimento dei rifiuti".

Questo apparecchio è stato progettato e fabbricato con materiali e componenti di alta qualità che possono essere riciclati e riutilizzati.

**ATTENZIONE! NON SMALTIRE IL DECODER E I SUOI ACCESSORI INSIEME AGLI ALTRI RIFIUTI DOMESTICI.**

Il simbolo del cassetto barrato riportato sull'apparecchiatura o sulla sua confezione indica che il prodotto alla fine della propria vita utile deve essere raccolto e smaltito separatamente dagli altri rifiuti.

A questo scopo, l'Unione Europea ha istituito un sistema di raccolta e riciclaggio specifici la cui responsabilità è affidata ai produttori.

L'adeguata raccolta differenziata per l'avvio successivo dell'apparecchiatura dismessa al riciclaggio, al trattamento e allo smaltimento ambientalmente compatibile contribuisce ad evitare possibili effetti negativi sull'ambiente e sulla salute e favorisce il reimpiego e/o riciclo dei materiali di cui è composta l'apparecchiatura.

- Se siete proprietari dell'apparecchio, dovete depositarlo presso l'apposito punto di raccolta o consegnarlo al vostro rivenditore in cambio dell'acquisto di un apparecchio nuovo
- Se lo utilizzate in ambito professionale, riferitevi alle istruzioni del vostro fornitore
- Se l'apparecchio è in affitto o in deposito, contattate il vostro fornitore di servizi.

**ATTENZIONE! LE PILE RACCOLTE ASSIEME AI RIFIUTI DI APPARECCHIATURE ELETTRICHE ED ELETTRONICHE DEVONO ESSERE RIMOSSE DAI RIFIUTI DELLE APPARECCHIATURE.**

Lo smaltimento abusivo del prodotto da parte dell'utente comporta l'applicazione delle sanzioni amministrative di cui al D. Lgs. n.22/1997" (articolo 50 e seguenti del D. Lgs. n. 22/1997).

## Informativa sullo smaltimento di pile e/o accumulatori



Ai sensi degli articoli 9 e 22 del Dlgs 20 novembre 2008, n.188 "Attuazione della direttiva 2006/66/CE relativa a pile e accumulatori e ai rifiuti di pile e accumulatori e che abroga la direttiva 91/157/CE". La raccolta e il riciclaggio delle batterie contribuisce a ridurre al minimo il potenziale impatto sull'ambiente e sulla salute umana delle sostanze utilizzate in tali componenti.

### **ATTENZIONE! LE BATTERIE ESAURITE SONO CONSIDERATE RIFIUTI SPECIALI! NON GETTARLE NEI RIFIUTI DOMESTICI!**

**I consumatori hanno l'obbligo di consegnarle ad un punto di vendita o di raccolta.**

L'obbligo di ritiro gratuito delle batterie esaurite vale per tutti i punti vendita o raccolta e non è subordinato all'acquisto di nuove batterie.

Il simbolo riportato sulle pile e gli accumulatori indica che le batterie devono essere smaltite separatamente dai rifiuti domestici, in conformità con la Direttiva UE 2006/66/CE e con le normative locali. Se sotto il simbolo è riportato un simbolo chimico, in osservanza della Direttiva, tale simbolo indica la presenza di un metallo pesante (Hg = Mercurio, Cd = Cadmio, Pb = Piombo) nella batteria con un livello di concentrazione superiore a una soglia applicabile specificata nella Direttiva.

Lo smaltimento abusivo delle batterie da parte dell'utente comporta l'applicazione delle sanzioni amministrative di cui al D. Lgs. n.22/1997" (articolo 50 e seguenti del D. Lgs. n. 22/1997).

## Posizionare il Decoder

Mettere il Decoder in un luogo ben areato e lontano da fonti di calore e verificare che le prese d'aria sopra il Decoder non siano ostruite. Si ricorda che il riscaldamento del Decoder durante il funzionamento è normale!



**ATTENZIONE!**

**ATTENZIONE! TENERE SEMPRE IL DECODER IN POSIZIONE ORIZZONTALE E BEN AREATO.**

## Collegamento all'alimentatore esterno

Il Decoder My Sky HD è dotato di un alimentatore per il collegamento con l'alimentazione di rete AC 220 Volt, 50 Hz. Sull'alimentatore è riportata un'etichetta che specifica i valori corretti di alimentazione di ingresso.

L'alimentatore è dotato di un led che si illumina quando l'alimentatore è collegato alla rete di alimentazione. Il led si illumina di verde in caso di funzionamento normale, mentre si illumina di rosso e lampeggia a segnalare la presenza di una anomalia.



**ATTENZIONE!**

**ATTENZIONE! IN CASO DI ANOMALIE, SCOLLEGARE IMMEDIATAMENTE L'ALIMENTATORE DALLA RETE E CHIAMARE IL SERVIZIO CLIENTI Sky.**

L'alimentatore è dotato di un connettore a due vie per il collegamento con il cavo removibile in dotazione. Prima di inserire la spina nella presa di corrente, collegare l'alimentatore all'apposito connettore posto sul pannello posteriore del Decoder.



**ATTENZIONE!**

**ATTENZIONE! NON CONNETTERE L'ALIMENTATORE ESTERNO CON ALTRI APPARATI DIVERSI DAL DECODER My Sky HD.**

## Collegamento alla presa di corrente

Il Decoder My Sky HD funziona con alimentazione a corrente continua CC, 12 Volt.

La connessione del box all'alimentazione di rete AC, 220 Volt, 50 Hz, deve avvenire utilizzando esclusivamente l'alimentatore fornito con il Decoder.

Verificare di aver connesso l'alimentatore al Decoder prima di aver inserito l'altra estremità alla presa di corrente di rete.

Per scollegare il Decoder dall'alimentazione rimuovere l'alimentatore dalla rete (non rimuovere mai solo l'alimentatore dal Decoder).

È perciò consigliato installare il Decoder vicino alla presa di corrente e che questa sia facilmente accessibile.

Una volta collegato alla presa di alimentazione, il Decoder My Sky HD impiegherà alcuni secondi per operare la sintonizzazione automatica dei canali. Durante questo periodo non sarà possibile interagire con l'apparecchio né con il telecomando né con i tasti frontali.

**In caso di dubbi su cavo di alimentazione, spina e collegamenti, rivolgersi ad un tecnico qualificato.**

Nel pannello posteriore si trovano tutti i connettori necessari per il collegamento del Decoder My Sky HD agli apparati esterni. Le operazioni di collegamento sono generalmente a cura del perso-

## NOTA

Nel caso di impianto SMATV o SATCR, per un singolo cavo di discesa non è più necessario l'apposito splitter di segnale esterno. La sua funzione è stata già integrata nel My Sky HD. In questa circostanza è però necessario collegare il cavo dell'antenna satellitare al connettore SAT IN 1.

## ATTENZIONE!

**ATTENZIONE! INSERIRE LA SPINA DEL DECODER My Sky HD SOLO DOPO AVER EFFETTUATO TUTTI I COLLEGAMENTI.**

Ad eccezione dei cavi di alimentazione e telefonico, i collegamenti tra il pannello posteriore del Decoder My Sky HD e altri apparecchi sono circuiti protetti a tensione molto bassa. Si consiglia comunque di eseguirle rispettando le indicazioni segnalate nell'illustrazione che segue.

## Descrizione del pannello posteriore

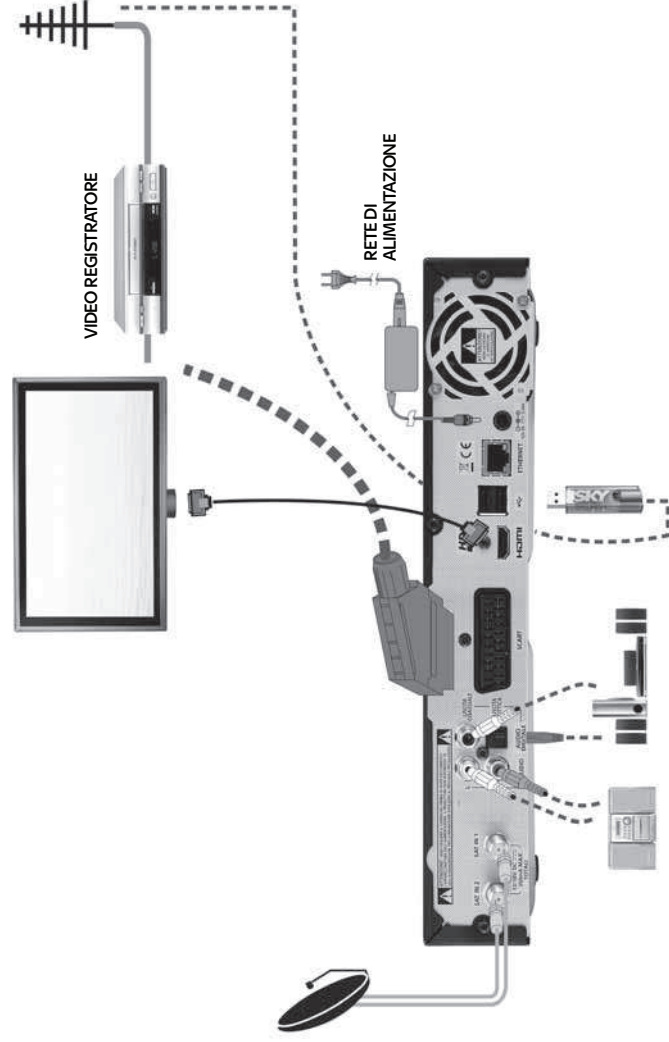

Il collegamento del Decoder Digitale My Sky HD ad un televisore "HD Ready" andrà effettuato tramite l'uscita HDMI™.

Per chi dispone di un sistema Home Theatre è possibile collegarlo al Decoder My Sky HD attraverso le sue uscite audio digitali (ottica o coassiale) in modo da poter ascoltare i programmi in Alta Definizione trasmessi con la qualità audio Dolby Digital 5.1.

## AVVERTENZA

**Per i televisori al Plasma:** si ricorda che la permanenza prolungata di immagini fisse può danneggiare lo schermo del televisore (consultare il manuale dell'apparecchio televisivo). Per evitare inconvenienti, si consiglia di lasciare sempre il Decoder in standby quando non viene utilizzato.

**Per i televisori LCD:** si ricorda che la presenza di puntinature sulle immagini non è sinonimo di malfunzionamento del Decoder ma il fenomeno potrebbe dipendere dalle caratteristiche funzionali dell'apparecchio televisivo.

**Si consiglia di collegare il Decoder Digitale My Sky HD con televisori certificati e marcati con il seguente logo che supportino il protocollo di protezione HDCP.**



Per maggiori informazioni sui televisori con marchio "HD Ready" consultare il sito [www.eicta.org](http://www.eicta.org)

## HDMI™ (High-Definition Multimedia Interface)

L'uscita HDMI™ (High-Definition Multimedia Interface) è un'interfaccia digitale per il collegamento del Decoder con televisori predisposti, dotati di analogia interfaccia HDMI™ e certificati "HD Ready".

L'interfaccia HDMI™ del Decoder My Sky HD supporta il segnale video in alta definizione (per i canali trasmessi in tale modalità) e due canali audio digitali stereo.

Per fruire invece dell'audio Dolby Digital (quando disponibile sul programma in onda) bisognerà effettuare una connessione audio aggiuntiva tra il Decoder ed il proprio impianto audio, utilizzando il cavo ottico o il cavo digitale coassiale.

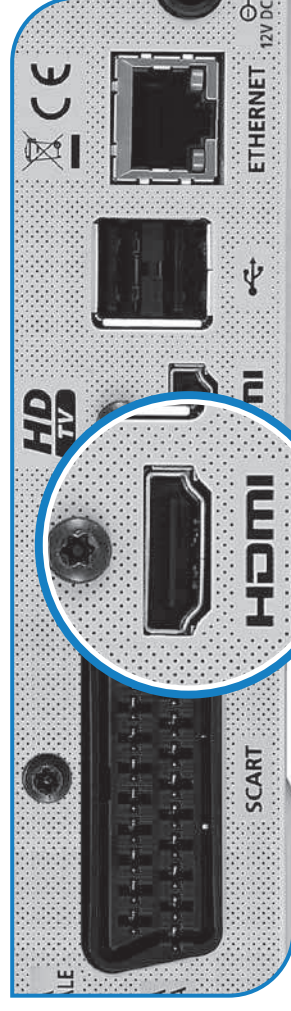

## Collegare il Decoder Digitale My Sky HD al televisore attraverso il cavo HDMI™

Prima di effettuare i collegamenti assicurarsi che tutti gli apparati siano scollegati dalle prese di corrente. Utilizzate il cavo HDMI™ in dotazione, collegare l'uscita HDMI™ del Decoder con l'ingresso HDMI™ del televisore.

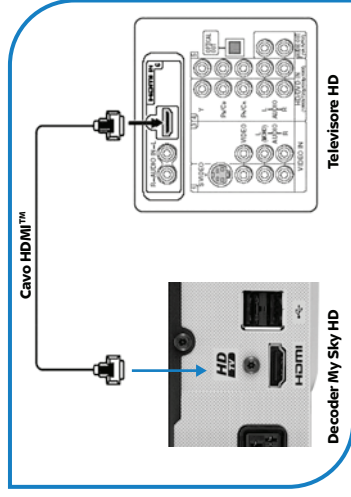

### AVVERTENZA

Il connettore HDMI™ fornisce sia i segnali video che audio, non è dunque necessario collegare le uscite audio stereo del Decoder con il televisore. L'audio fornito supporta segnali stereo o Dolby Surround. Per i segnali Dolby Digital è necessario collegare il Decoder all'impianto Home Theatre tramite l'uscita audio digitale ottica o coassiale.

## Collegare il Decoder Digitale My Sky HD al televisore attraverso un adattatore DVI

Se il televisore è equipaggiato con un'interfaccia d'ingresso video di tipo DVI, la connessione con l'uscita HDMI™ del Decoder può essere effettuata attraverso un apposito adattatore. È possibile utilizzare sia un cavo adattatore HDMI™-DVI oppure un adattatore HDMI™ da impiegare unitamente al cavo HDMI™ già in dotazione al Decoder (entrambi gli adattatori non sono forniti in dotazione nella scatola del Decoder My Sky HD ma comunque disponibili nei negozi di elettronica di consumo).

Quando viene usato un adattatore HDMI™-DVI è sempre necessario utilizzare cavi separati per l'audio dal momento che l'ingresso DVI del televisore supporta solo il segnale video. In questo caso occorre collegare le 2 uscite analogiche audio stereo del Decoder con il televisore (oppure con l'impianto HiFi) o altrimenti collegare l'uscita audio digitale ottica o coassiale del Decoder con l'impianto Home Theatre.



### ATTENZIONE!

Prima di effettuare i collegamenti assicurarsi che tutti gli apparati siano scollegati dalle prese di corrente.

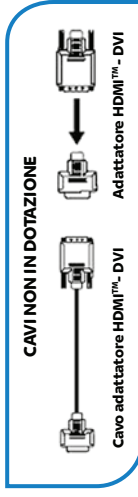

Collegare l'uscita HDMI™ del Decoder con l'ingresso DVI del televisore attraverso il cavo HDMI™-DVI oppure tramite il cavo HDMI™ in dotazione inserendo ad una estremità l'apposito adattatore. In questo caso assicurarsi di collegare prima il connettore HDMI™ in uscita dal Decoder e poi il connettore DVI in ingresso al televisore.

### NOTA

Il connettore HDMI™-DVI non supporta i segnali audio. In questo caso sarà necessario utilizzare le uscite audio stereo pin/RCA (Audio L/R) o una delle uscite audio digitali del Decoder.

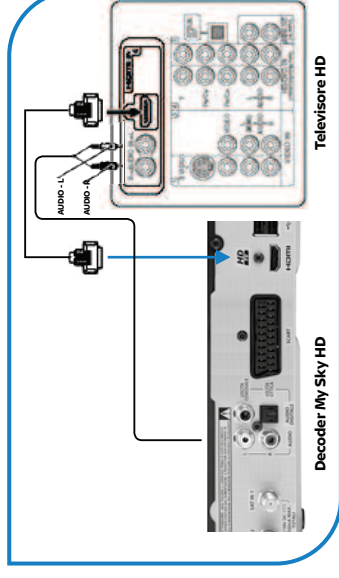

### NOTA

Se si dispone di un impianto Hi-Fi stereo, connettere i terminali Audio Analogico L-R (bianco/rosso) all'ingresso ausiliare dell'impianto mediante un cavo RCA stereo con due pin-jack (non in dotazione).

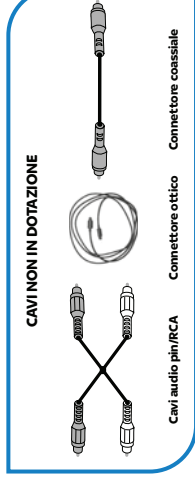

Se si dispone di un impianto Home Theatre si può effettuare il collegamento al Decoder utilizzando i connettori disponibili sul pannello posteriore del Decoder: connettore coassiale (arancio) - Audio Digitale uscita Coassiale oppure connettore ottico - Audio Digitale uscita Ottica.

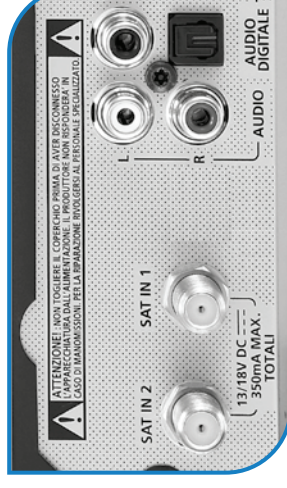

Se l'impianto Home Theatre dispone di un ingresso Audio Digitale Coassiale, utilizzare un cavo RCA singolo (non in dotazione) per la connessione dall'uscita arancio del Decoder al connettore d'ingresso dell'Home Theatre (Audio Digitale Uscita Coassiale). Se si dispone di un impianto Home Theatre con ingresso ottico collegare un cavo ottico (non in dotazione) dal connettore Audio Digitale uscita Ottica del Decoder, all'ingresso ottico dell'Home Theatre.

## Collegare la Sky Digital Key







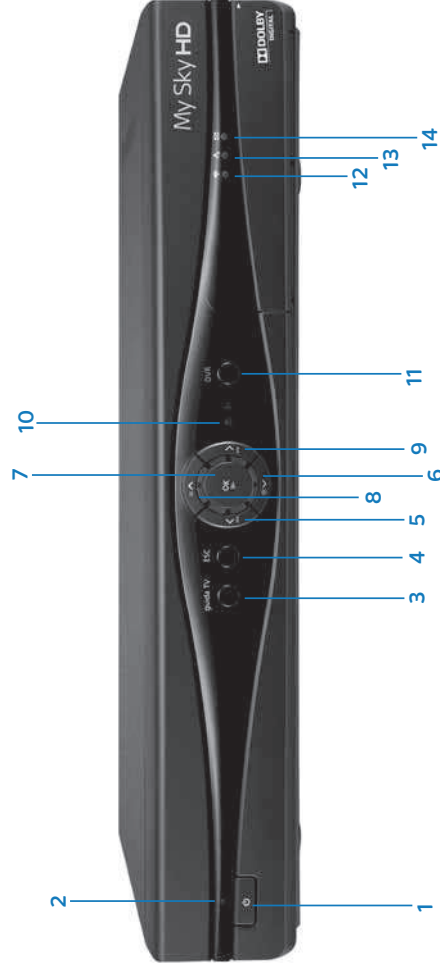





Sky Digital Key è il Sintonizzatore TV Digitale Terrestre (DTT) che consente la ricezione e la visione di trasmissioni Digitali Terrestri collegandolo direttamente alla porta USB del Decoder. Se si dispone di una Sky Digital Key attaccare ad essa il cavo, proveniente dall'antenna terrestre, quindi inserire Sky Digital Key nella porta USB presente nel retro del Decoder. Per ulteriori informazioni, consulta il relativo manuale di istruzioni.

Collegando il Decoder Digitale My Sky HD alla presa di alimentazione, le spie luminose del pannello frontale si illuminano.





## Descrizione dei tasti della parte frontale del Decoder Digitale My Sky HD

I tasti 5, 6, 7, 8, 9 hanno una doppia funzione a seconda dello stato in cui viene posto il Decoder My Sky HD attraverso l'uso del tasto DVR (vedi 11). Es: per attivare la pausa: premere il tasto 11 e poi premere il tasto 8. Per uscire dallo stato DVR e utilizzare le frecce o la funzione OK premere nuovamente il tasto 11 oppure i tasti esc, guida tv, standby.

- Tasto standby**: per accendere e spegnere il Decoder My Sky HD (la pressione di questo tasto fa uscire automaticamente dallo stato DVR)
- Led standby** : s'illumina di rosso quando il Decoder è in standby, s'illumina di verde quando in funzione
- Tasto guida tv**: per accedere alla Guida TV di Sky (la pressione di questo tasto fa uscire automaticamente dallo stato DVR)
- Tasto esc**: per tornare alla schermata precedente (la pressione di questo tasto fa uscire automaticamente dallo stato DVR)
- Tasto**  / : freccia sinistra per muoversi tra i menu e selezionare le opzioni desiderate, doppia freccia sinistra per eseguire il riavvolgimento rapido del programma (solo quando il Decoder è nello stato DVR)
- Tasto**  / : **Rec** per registrare il programma (solo quando il Decoder è nello stato DVR), freccia giù per muoversi tra i menu e selezionare le opzioni desiderate
- Tasto OK** / : **OK** per confermare le scelte, play per avviare la riproduzione del programma (solo quando il Decoder è nello stato DVR)
- Tasto**  / : pausa per mettere in pausa il programma o attivare la registrazione con la funzione Pausa TV (solo quando il Decoder è nello stato DVR), freccia su per muoversi tra i menu e selezionare le opzioni desiderate
- Tasto**  / : freccia destra per muoversi tra i menu e selezionare le opzioni desiderate, doppia freccia destra per far avanzare il programma rapidamente (solo quando il Decoder è nello stato DVR)
- Indicatore di registrazione**: s'illumina durante la registrazione o la riproduzione del

- Tasto DVR**: la pressione del tasto permette di portare il Decoder My Sky HD nello stato DVR e dunque attivare le funzioni doppia freccia sinistra, doppia freccia destra, pausa, rec, play. Una successiva pressione del tasto DVR permette di uscire dallo stato DVR e attivare la seconda funzione del tasto doppia funzione

- Led** : si illumina quando il Decoder riceve il segnale dal telecomando di Sky
- Led** : riservato per usi futuri
- Led** : s'illumina di giallo in presenza di messaggi di posta in arrivo agli abbonati Sky
- Ingresso Smart Card** (dietro lo sportello) per inserire la **Smart Card** Sky.

Prima di iniziare, accertarsi di inserire correttamente la **Smart Card** nell'ingresso, coperto dallo sportello (vedi figura), nella parte anteriore destra del Decoder My Sky HD:

- Aprire lo sportello
- Tenere la **Smart Card** con il logo Sky rivolto verso l'alto e con la freccia in direzione dell'ingresso
- Inserire a fondo la **Smart Card** nell'ingresso
- Chiudere lo sportello.



Per poter vedere tutti i canali e accedere ai servizi occorre lasciare la Smart Card inserita nel Decoder My Sky HD all'interno dello sportellino (vedi foto).

## Il telecomando My Sky HD

Il telecomando My Sky HD è in grado di controllare il Decoder My Sky HD, il televisore, l'impianto Hi-Fi e il sistema Home Theatre (solo dopo essere stato correttamente programmato).

Per utilizzare il telecomando My Sky HD per controllare il Decoder My Sky HD premere il tasto **Sky**: una luce verde sotto il tasto lampeggerà una volta. Il telecomando da questo momento lavora in modalità Sky e ogni volta che qualunque tasto viene premuto, la luce verde sotto il tasto **Sky** indica che il telecomando controlla il Decoder My Sky HD.

Per utilizzare il telecomando My Sky HD per controllare il televisore o l'amplificatore dell'impianto HiFi/Home Theatre, premere il tasto **tv**: una luce rossa sotto il tasto lampeggerà una volta. Il telecomando da questo momento lavora in modalità TV (televisore/amplificatore impianto HiFi/Home Theatre) e ogni volta che qualunque tasto viene premuto, la luce rossa sotto il tasto **tv** indica che il telecomando controlla televisore ed impianto HiFi/Home Theatre.

**Per informazioni dettagliate sui tasti del telecomando My Sky HD, consultare la foto del telecomando nell'anta della copertina.**

**Se il telecomando non funziona con il televisore o con l'impianto HiFi/Home Theatre, consultare la sezione Programmare il telecomando per controllare il televisore a pagina 35 e la sezione Programmare il telecomando per controllare l'amplificatore dell'impianto HiFi/Home Theatre a pagina 37.**

## Accendere e spegnere il Decoder Digitale My Sky HD

Per accendere il Decoder My Sky HD, premere il tasto **Sky** del telecomando. Assicurarsi che la spia luminosa di standby  nella parte anteriore del Decoder My Sky HD sia verde. Ciò indica che il Decoder My Sky HD è acceso.

Per spegnere il Decoder My Sky HD, assicurarsi che il telecomando My Sky HD sia in modalità Sky quindi premere il tasto .

La spia luminosa di standby  è rossa quando il Decoder My Sky HD è in standby, ma ancora collegato alla presa di corrente. Non è necessario staccare la spina del Decoder My Sky HD quando non è utilizzato.

Inoltre premendo il tasto **standby** sul frontale per almeno 5 secondi il Decoder passerà in modalità standby a basso consumo. Quando il Decoder è in questa modalità tutte le funzionalità risulteranno non disponibili.

Per uscire dalla modalità di standby a basso consumo premere nuovamente il tasto di **standby** sul frontale del Decoder.

**Il telecomando My Sky HD consente inoltre di spegnere e accendere il televisore.**

**Per accendere il televisore, premere il tasto tv, quindi un numero di canale.**

**Per spegnere il televisore, assicurarsi che il telecomando stia funzionando in modalità TV (sotto il tasto tv si accende la spia rossa), quindi premere il tasto .**

## Cambiare canale

Se conosci il numero del canale che ti interessa, puoi digitarlo direttamente con i **tasti numerici**. I canali Sky sono sempre composti da tre numeri mentre per accedere ai canali della **Lista Altri Canali** devi sempre digitare quattro numeri. Per ulteriori informazioni sulla funzionalità di Gestione Altri Canali consulta il sito <http://guidatv.sky.it>

Per scorrere i canali uno alla volta premi i tasti **p+** / **p-** del telecomando.

Premi il tasto  per tornare all'ultimo canale che stavi guardando.

Ogni volta che cambi canale, appare la finestra **Cerca e Consulta**.

Questa finestra scompare automaticamente dopo alcuni secondi, ma è possibile eliminarla subito premendo il tasto **esc** del telecomando.

Per una descrizione completa sull'utilizzo della finestra **Cerca e Consulta** vedi pagina 29.



## Registrazione

### Ci sono due programmi che ti piacciono, contemporaneamente?

Con My Sky HD non devi più scegliere. Ne guardi uno e registri l'altro. Oppure li registri tutti e due, mentre ne guardi un terzo già registrato.

### Finalmente libero di scegliere tutto quello che vuoi.



## Registrazione automatica in serie

### Da oggi, grazie a My Sky HD, non perderai più nessuna puntata delle tue Serie TV preferite.

Programma la registrazione di un singolo episodio della serie che ti interessa, poi premi il tasto **verde** del tuo telecomando per attivare la funzione Collega Serie: il tuo My Sky HD penserà a registrare automaticamente tutti gli episodi successivi non appena vanno in onda, così potrai rivederli ogni volta che desideri.

### I grandi serial aspettano te.





## Pausa in diretta

**Stai guardando quel programma che aspettavi da tempo.**

Devi interrompere la visione per qualsiasi motivo? Metti in pausa, anche se stai guardando un evento in diretta.

Quando vuoi, puoi riprendere la visione dal punto esatto in cui l'avevi interrotta.

**La tua TV non conosce imprevisti.**



**Scegli tu cosa vedere e quando vederlo!**

A casa tua, i programmi iniziano quando preferisci. Entra in My Channel, scegli uno dei programmi che hai registrato e premi il tasto **Play**.

Sarai tu a decidere il momento giusto per iniziare lo spettacolo.

**Dai inizio allo spettacolo.**



## Replay istantaneo

**La tua squadra va in vantaggio: scene che vorresti rivedere all'infinito!**

Oggi puoi, basta premere solo un tasto per rivivere, tutte le volte che vuoi, qualsiasi momento del programma che stai guardando, anche in diretta!

**La storia si ripete.**



## My Channel

**Sei a casa. È il momento giusto per goderti lo spettacolo.**

My Channel è l'archivio con il quale gestire tutto il tuo mondo. Oltre 100 ore a disposizione per vedere i tuoi programmi preferiti ogni volta che vuoi.

Seleziona il programma che ti interessa, premi il tasto **Play** e dai inizio alla tua visione.



**Ogni giorno, il tuo palinsesto.**



## Scopri come usare tutte le funzioni di My Channel

La schermata **My Channel** contiene l'elenco dei programmi che si è scelto di vedere o di registrare in futuro e l'elenco delle registrazioni che sono già state effettuate. L'elenco dei programmi segue l'ordine con cui sono stati prenotati/registrati partendo dal più recente.

Per aggiungere un programma in **My Channel**, selezionarlo con i tasti **freccia** attraverso la **Guida TV** oppure attraverso la finestra **Cerca e Consulta** e confermare con il tasto **OK**.

Per accedere direttamente a **My Channel** premere il tasto **my** sul telecomando oppure premere il tasto **guida tv**, selezionare l'opzione **My Channel**, quindi premere il tasto **OK**.

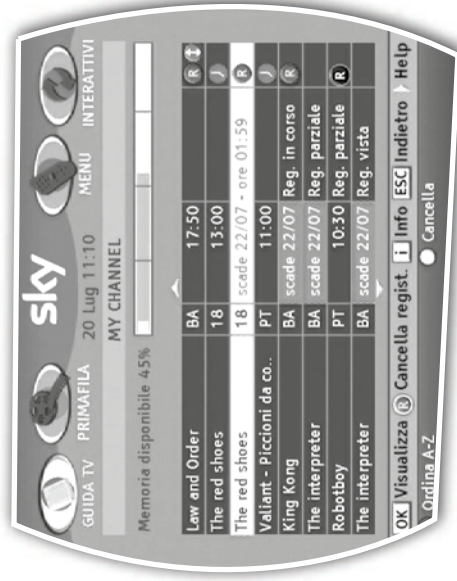

## Informazioni sui programmi in My Channel

La schermata **My Channel**, oltre al nome dei programmi selezionati, mostra le seguenti informazioni:

- I codici di **Parental Control** se disponibili
- Data e ora della registrazione dei programmi oppure data di scadenza per la visione di programmi registrati (es: **Pay per View**)
- Stato della registrazione:
  - **REG. IN CORSO**: indica che il programma è in fase di registrazione
  - **REG. COMPLETA**: indica che il programma è stato registrato dall'inizio alla fine
  - **REG. PARZIALE**: indica che solo una parte del programma è stata registrata. Per scoprirne il motivo, premere il tasto **?** per visualizzare la finestra informativa sul programma
  - **REG. FALLITA**: indica che non è stato possibile registrare il programma. Per scoprirne il motivo, premere il tasto **?** per visualizzare la finestra informativa sul programma
  - **CONFLITTO**: indica che il programma selezionato non è stato registrato perché un altro programma è stato impostato per lo stesso orario
  - **REG. VISTA**: indica che il programma o la parte registrata sono stati riprodotti almeno una volta.

Nell'ultima colonna a destra della schermata di **My Channel** potrebbero inoltre essere visualizzati uno o più dei seguenti simboli:

- (Orologio "verde"): indica che prima dell'inizio del programma verrà visualizzato un promemoria
- (R "rossa"): indica che il programma sarà registrato oppure è in registrazione, ma non è protetto
- (R "blu"): indica che il programma è stato o sarà registrato e protetto. Per ulteriori informazioni vedere **Uso dei tasti colore**, al paragrafo successivo
- ("Collega Serie"): indica che per il programma è stata attivata la funzione **Registrazione automatica** episodi in serie. Per ulteriori informazioni, vedere la sezione **Registrazione automatica** episodi in serie, a pagina 21.

Nella parte superiore della schermata **My Channel** è visualizzato l'indicatore dello spazio occupato su disco (linea graduata in azzurro). L'indicatore visualizza la percentuale di spazio libero presente sul disco.

Visualizza inoltre lo spazio su disco occupato dai singoli programmi o dalle parti di programma registrate. Evidenziando un programma registrato in **My Channel**, la parte gialla dell'indicatore rappresenta lo spazio utilizzato da quel programma.

Premendo il tasto **freccia destra** è possibile accedere alle pagine di **Help** che descrivono in sintesi come usare **My Channel**. È possibile cambiare pagina della schermata di **Help** premendo i tasti **freccia su** e **freccia giù**, e premere il tasto **esc** per tornare a **My Channel**.

È possibile utilizzare i tasti **p+** / **p-** per spostarsi tra le pagine di **My Channel**.

## Uso dei tasti colore

A seconda del programma evidenziato in **My Channel**, è possibile utilizzare i tasti colore del telecomando My Sky HD per selezionare una o più delle opzioni descritte di seguito.

Premendo una volta il tasto **rosso**, la schermata mostra gli eventi registrati in base all'ordine alfabetico del titolo. Premendo ancora il tasto **rosso** si torna all'ordinamento per orario di registrazione.







Inserendo un evento in **My Channel**, se viene visualizzato in basso un pulsante **verde** con la scritta **Collega Serie**, basterà premere il tasto **verde** per attivare la funzione **Collega Serie** e registrare gli episodi successivi. Per ulteriori informazioni, vedere la sezione **Registrazione automatica** episodi in serie, a pagina 21.

Premere il tasto **giallo** (Cancella) per eliminare il programma evidenziato in **My Channel**.

Premere il tasto **blu** (Proteggi) per conservare la registrazione del programma evidenziato. La funzione non è disponibile sugli eventi **PPV (Pay per View)** di **Prima Fila**.

## Descrizione dei simboli a video

Nella riproduzione normale, i simboli a schermo sono i seguenti:

	<b>Simbolo riproduzione programma:</b> cerchio verde che ruota in senso orario contenente una freccia rivolta in avanti. <b>Moviola:</b> simbolo simile a quello di riproduzione che si muove a velocità dimezzata.
	<b>Simbolo pausa:</b> cerchio verde fisso contenente due righe verticali.
	<b>Simbolo avanzamento rapido:</b> cerchio verde che ruota in senso orario a velocità raddoppiata, contenente il valore selezionato (x2, x6, x12 o x30).
	<b>Simbolo riavvolgimento:</b> cerchio verde che ruota in senso antiorario a velocità raddoppiata, contenente il valore selezionato (x2, x6, x12 o x30).
	<b>Simbolo avanzamento scena successiva:</b> cerchio verde fisso contenente una freccia rivolta in avanti diretta verso una linea verticale.
	<b>Simbolo riavvolgimento scena precedente:</b> cerchio verde fisso contenente una freccia rivolta all'indietro diretta verso una linea verticale.
	<b>Simbolo indice:</b> simbolo di pausa con la parola Memorizzato sotto.

Ad eccezione del simbolo indice, sotto ogni simbolo è indicato il tempo trascorso in minuti dall'inizio del programma.

Durante la visualizzazione della finestra Cerca e Consulta o di quella informativa dei programmi i simboli sopra indicati non sono visualizzati. Per ulteriori informazioni visitare il sito <http://guidatv.sky.it>



## Sei fuori casa e hai dimenticato di registrare il tuo programma preferito?

Con il servizio Rec on-line potrai programmare gratuitamente il tuo Decoder My Sky HD collegandoti al sito [guidatv.sky.it](http://guidatv.sky.it) da qualsiasi computer, anche all'estero.

## Tutto il mondo è casa tua.



## Sei bloccato nel traffico e non vuoi perderti il film?

Con REC SMS puoi programmare la registrazione di un evento sul tuo decoder My Sky HD mandando semplicemente un SMS dal cellulare. Così, in qualunque luogo tu sia, puoi decidere di registrare i programmi che ti interessano.

## Un gesto quotidiano per il tuo divertimento.

## La Guida Programmi Elettronica (EPG)

La Guida ai programmi ti permette di consultare e di selezionare a video tutti i canali suddivisi per genere e per ogni canale potrai visualizzare più giorni di programmazione.

**Premi** il tasto **guida tv**.

Usa i tasti Freccia **SU/GIÙ** per selezionare una categoria e per confermare premi **OK**.

**Usa** i tasti Freccia **SU/GIÙ** per cercare un canale specifico.

**Usa** i tasti Freccia **DESTRA/SINISTRA** ed i tasti colore **giallo/blu** per scorrere la programmazione fino a sette giorni.

**Premi** il tasto **OK** per attivare la funzione promemoria, se l'evento selezionato non è ancora in onda.

**Premi** il tasto **i** per avere tutte le informazioni su un evento specifico.

**Premi** il tasto **ESC** per tornare alla schermata o immagine precedente.

**Premi** il tasto **Sky** per tornare dall'EPG alle immagini.

**Premi** il tasto colore **ROSSO** per accedere alle proposte **Sky Selection** on demand.



OK



## Consulta i programmi senza interrompere la visione

**Premi** il tasto **OK** durante la visione di un programma per far comparire la finestra **Cerca e Consulta**. Questa funzionalità ti permette, senza interrompere la visione, di:

- Consultare i programmi che andranno in onda sul canale che stai guardando
- Consultare la programmazione in onda su Sky.



**Usa** i tasti Freccia **SU/GIÙ** per visualizzare i programmi di altri canali.

**Premi** il tasto **OK**, se desideri passare a uno dei programmi visualizzati tramite la finestra **Cerca e Consulta**.



Se il programma è iniziato il Decoder si sintonizzerà immediatamente, se non è ancora iniziato la Guida TV imposterà un promemoria. L'icona del promemoria apparirà a sinistra del programma selezionato, che verrà inserito automaticamente in My Channel.

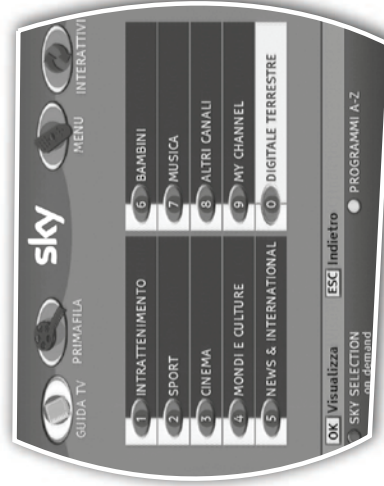

## Verifica e personalizza le informazioni del tuo Decoder

La funzione **MENU** è uno strumento semplice che ti permette di modificare le impostazioni di My Sky HD. Ti basta premere il tasto **MENU** sul tuo telecomando e utilizzare i tasti freccia per selezionare l'opzione di tuo interesse, confermandola con il tasto **OK**.

### Come utilizzare la schermata del MENU

Attraverso la schermata del **MENU** è possibile:

- Visualizzare una finestra di aiuto per l'utilizzo del Decoder My Sky HD
- Utilizzare la funzione Parental Control per inibire l'accesso a specifici programmi o bloccare gli acquisti su Prima Fila effettuati tramite telecomando
- Accedere alle impostazioni del Decoder My Sky HD e modificarle
- Leggere la posta
- Impostare la lista dei canali preferiti
- Memorizzare e gestire la lista dei canali satellitari e digitali terrestri non inclusi nella Guida TV
- Configurare le impostazioni del disco interno
- Impostare la registrazione manuale.

## La diagnostica

La funzione Diagnostica consente di effettuare alcuni test per verificare il corretto funzionamento del Decoder, oltre a verificare la qualità del segnale della parabola. In caso di anomalie funzionali, il Decoder fornirà dei codici di errore facilmente interpretabili tramite la legenda (consultabile premendo il tasto ). Si ricorda che le verifiche funzionali del Decoder possono essere richieste presso i centri assistenza Sky previa autorizzazione del Servizio Clienti di Sky.

I test a disposizione sono i seguenti:

- **Test del ricevitore**
    - Verifica il corretto funzionamento del ricevitore
    - Verifica il corretto funzionamento dell'impianto di ricezione
    - Verifica il corretto funzionamento del disco
    - Verifica i servizi offerti dalla **Smart Card**.
  - **Riepilogo test precedenti**
    - Consente di visualizzare l'esito dei test più recenti
    - Consente di visualizzare data e ora di esecuzione del test.
  - **Dati del ricevitore**
    - Fornisce le informazioni sui dati tecnici del Decoder.
- Dopo aver scelto l'opzione Diagnostica selezionare l'opzione Test del ricevitore.

## Sei un nuovo cliente. Attiva la tua Smart Card

Per attivare la tua **Smart Card**:

- Prendi nota del numero (comprensivo degli zeri iniziali) che trovi sul retro della Smart Card
  - Inserisci la **Smart Card** (con il chip dorato rivolto verso la fessura di entrata) nella fessura frontale del Decoder
  - Sintonizzati sul canale 109 (Sky Uno)
  - Chiama il numero 199.100.600 e segui le indicazioni che ti saranno fornite nel corso della telefonata.
- Il servizio sarà attivato dopo un'ora circa.

## Sei già cliente Sky e hai aggiunto il servizio My Sky HD al tuo abbonamento

Per attivare il servizio My Sky HD:

- Inserisci la **Smart Card** (con il chip dorato rivolto verso la fessura di entrata)
- Chiama il Servizio Clienti al numero 199.100.400 e digita l'opzione 3.

## Seleziona l'Alta Definizione ad ogni accensione

Ti ricordiamo che la visione delle trasmissioni in Alta Definizione è garantita esclusivamente dal collegamento HDMI™/DVI che hai effettuato precedentemente (vedi pag. 16). Ricordati però che, ogni volta che accendi il televisore, devi selezionare l'ingresso HDMI™/DVI fino a vedere Sky. Normalmente il tasto che identifica l'ingresso HDMI™/DVI è il tasto AV\* ()

## Hai problemi al cambio canale

Se durante il cambio di canale dovessi notare dei problemi di visualizzazione dell'immagine a video, prova ad impostare il formato a 1080i o a 720p (dal **MENU** del Decoder) scegliendo la soluzione che ritieni ottimale per la visione:

- Premi il tasto **MENU**
- Seleziona la voce 4 - CONFIGURAZIONE RICEVITORE e premi **OK**
- Seleziona la voce 1 - TELEVISORE e premi **OK**
- Conferma con **OK** la voce 2 - ALTA DEFINIZIONE
- Scorri, con la **freccia destra** le opzioni disponibili, fino a selezionare "720p" oppure "1080i"
- Premi il tasto **rosso** per l'anteprima
- Premi due volte il tasto **OK** per memorizzare la modifica.

## Collegamenti ad altri dispositivi

Se vuoi collegare un apparato di registrazione (videoregistratore, DVR recorder, Mediacenter, etc...) inserisci un'estremità del cavo scart all'uscita SCART del Decoder e l'altra all'ingresso SCART del dispositivo. Per vedere i contenuti registrati, collega il dispositivo direttamente ad uno degli ingressi del televisore.

## Scopri come usare il teletext



Per poter usufruire di questo servizio è necessario collegare l'uscita SCART TV del Decoder direttamente a uno degli ingressi scart del televisore. La connessione HDMI™, ad oggi, non permette la veicolazione del teletext.

Il teletext è una funzione del televisore. Se il televisore ha la funzione teletext, premi il tasto **tv** quindi il tasto sul telecomando My Sky HD per utilizzare i servizi di teletext dei canali terrestri.

Per utilizzare i servizi di teletext dei canali satellitari, premi il tasto **tv**, poi il tasto ► che seleziona la porta AV/SCART del televisore, quindi il tasto .

Utilizza i **tasti numerici** per selezionare la pagina desiderata.

Nella tabella sono riportati i tasti del telecomando My Sky HD relativi alle funzioni del teletext.

	per accedere al servizio teletext
<b>tasti numerici</b>	per selezionare il numero delle pagine
	per visualizzare il testo nascosto
<b>ok</b>	per bloccare le pagine di teletext
<b>tasti colore</b>	per accedere direttamente ad alcune funzioni teletext
 <b>o esc</b>	per uscire dal servizio teletext

**Per utilizzare il teletext tramite il telecomando My Sky HD, questo deve essere programmato per controllare il televisore. Per ulteriori informazioni, consulta la sezione Programmare il telecomando per controllare il televisore a pagina 35.**

## I led del pannello frontale lampeggiano

Se la corona circolare lampeggia, il Decoder non è adeguatamente aerato, anche se il Decoder continua a funzionare regolarmente (visione dei canali, pausa, registrazione, riproduzione eventi).

Si consiglia pertanto di:

- Tenere sempre il Decoder in posizione orizzontale
- Liberare le aperture di ventilazione del Decoder da oggetti, quali giornali, tovaglie, tende, ecc.
- Non appoggiare il Decoder su superfici morbide quali letti, divani o tappeti, onde evitare di bloccare le prese di ventilazione
- Lasciare uno spazio di almeno 10 cm intorno al Decoder e al suo alimentatore
- Non installare il decoder in prossimità di altri apparati che possono emettere calore, quali termosifoni, lampade, o altri apparecchi elettronici come dvd recorder, Decoder DTT, amplificatori, etc.

## A video compare la scritta “nessun segnale dalla parabola”

Se compare questa scritta, eseguire le seguenti operazioni:

- Verifica sul retro del Decoder che i cavi di collegamento alla parabola siano correttamente avvitati agli ingressi SAT IN 1 e SAT IN 2
  - Prova ad effettuare il test delle Frequenze: premi in sequenza **MENU - 8 DIAGNOSTICA - 1 TEST DEL RICEVITORE** - poi il tasto **verde** del telecomando.
- Nel caso il messaggio permanga chiama il Servizio Clienti al numero **199.100.400**.

## A video viene segnalato di inserire la Smart Card o di verificarne il corretto inserimento

Potrebbe trattarsi di un errato inserimento della **Smart Card**. Ti ricordiamo che la **Smart Card** va inserita fino in fondo nella fessura denominata **Smart Card** con il chip dorato rivolto verso il basso.

## Vuoi effettuare alcuni test sul tuo Decoder

Premi il tasto **MENU - 8 DIAGNOSTICA**. Selezionando **1 TEST RICEVITORE** potrai effettuare autonomamente i seguenti test: **TEST RICEVITORE, TEST CANALE, TEST FREQUENZE, TEST SMART CARD, TEST DEL DISCO**.

## Non si visualizzano immagini sulla TV

Qualora si presenti questa situazione con il Decoder acceso (spia verde sul frontalino) esegui le seguenti operazioni:

- Verifica che il televisore sia sintonizzato sul canale **AUDIO/VIDEO (AV)** corrispondente all'ingresso **HDMI™** occupato dal Decoder
- Controlla che il cavo **HDMI™** che collega il Decoder alla TV sia inserito correttamente.

Il Servizio Clienti è attivo tutti i giorni, festivi inclusi, dalle 8:30 alle 22:30. Il costo della chiamata da telefono fisso è pari a: 0,15€/min (IVA inclusa), senza scatto alla risposta dal lunedì al venerdì dalle 8:00 alle 18:00 e il sabato dalle 8:00 alle 13:00, 0,05€/min (IVA inclusa), senza scatto alla risposta, dal lunedì al venerdì dalle 18:00 alle 8:00 e il sabato dalle 13:00 alle 8:00 e il sabato dalle 8:00 alle 13:00. Il costo della chiamata da telefono fisso è pari a: 0,15€/min (IVA inclusa), senza scatto alla risposta dal lunedì al venerdì dalle 8:00 alle 18:00 e il sabato dalle 8:00 alle 13:00, 0,05€/min (IVA inclusa), senza scatto alla risposta, dal lunedì al venerdì dalle 18:00 alle 8:00 e il sabato dalle 8:00 alle 13:00. Il costo della chiamata da telefono cellulare è legato all'operatore utilizzato.

\*Il tasto AV posto sul telecomando del televisore ad essere il modello di un televisore. I principali tasti per la comunicazione manuale degli utenti sono: AV/AVEXT/Source/Input, Line (L1-L2), 00 (doppio 0). Eventualmente consulta il manuale di uso del televisore. - Selezione soggetta a copyright. © Scopri come vedere subito My Sky HD.

Il Servizio Clienti è attivo tutti i giorni, festivi inclusi, dalle 8:30 alle 22:30. Il costo della chiamata da telefono fisso è pari a: 0,15€/min (IVA inclusa), senza scatto alla risposta dal lunedì al venerdì dalle 8:00 alle 18:00 e il sabato dalle 8:00 alle 13:00, 0,05€/min (IVA inclusa), senza scatto alla risposta, dal lunedì al venerdì dalle 18:00 alle 8:00 e il sabato dalle 8:00 alle 13:00. Il costo della chiamata da telefono cellulare è legato all'operatore utilizzato.

## Quante registrazioni puoi archiviare?

Con My Sky HD puoi registrare oltre 100 ore di programmazione. Quando il disco del Decoder My Sky HD è pieno, gli eventi saranno cancellati automaticamente.

## Proteggi da cancellazioni accidentali le registrazioni archiviate in My Channel

È possibile proteggere i programmi registrati, seguendo alcune semplici operazioni:

- Premi il tasto **MENU**, seleziona la voce **GESTIONE PARENTAL CONTROL** e premi **OK**
- Inserisci il tuo codice **PIN**
- Seleziona **MY CHANNEL IMPOSTAZIONI** e, con i tasti freccia, scegli **ON** in corrispondenza della voce **PIN PER PROTEGGERE LA REGISTRAZIONE**. Premi **OK**
- Per finire, entra in **My Channel**, seleziona il programma che vuoi proteggere e premi il tasto **blu**.

## Registra un programma satellitare o digitale terrestre

Con My Sky HD per registrare un programma è sufficiente premere il tasto **R** del telecomando. I programmi trasmessi in Alta Definizione, una volta registrati, potrai continuare a vederli in Alta Definizione. Con il tasto **my** accedi alla tua videoteca personale e puoi riprodurre il programma registrato che preferisci. Sei tu a decidere cosa vedere e quando.

Puoi continuare a videoregistrare i programmi satellitari e digitali terrestri su altri dispositivi (videoregistratore, DVR recorder, Mediacenter, etc...) anche se trasmessi in Alta Definizione, ma saranno registrati in definizione standard.

Per programmare tale videoregistrazione, ti devi assicurare che:

- Il Decoder acceso sul canale dove verrà trasmesso il programma di tuo interesse
- Il registratore sia correttamente collegato all'uscita SCART del Decoder (Per ulteriori informazioni, consulta il capitolo scopri come vedere My Sky HD a pagina 14)
- Il registratore sia opportunamente programmato per registrare dall'ingresso apposito (Per ulteriori informazioni circa l'apparato di registrazione, consulta il relativo manuale di istruzioni)

I programmi contrassegnati dalla lettera [C] sono protetti da copia, ciò significa che la riproduzione non è consentita e quindi la copia può risultare compromessa.

Per visionare i contenuti registrati su altri dispositivi (videoregistratore, DVR recorder, Mediacenter, etc...), questi devono essere collegati direttamente ad uno degli ingressi audio/video del televisore, e devi sintonizzare il televisore sul canale AV corrispondente.

## Registra gli eventi dal disco

Tutti gli eventi presenti sul disco interno possono essere copiati con qualità analogica.

Per eseguire tale procedura è necessario assicurarsi che l'uscita SCART del Decoder sia connessa al dispositivo di registrazione e che sia stato

selezionato l'ingresso audio/video corretto. Fatte queste verifiche, sarà sufficiente lanciare la registrazione sul dispositivo e contemporaneamente riprodurre l'evento dal disco. Durante tale procedura non è possibile cambiare canale o interrompere la riproduzione dell'evento.

Sky si riserva il diritto di inibire tale possibilità in relazione a determinati eventi.

## Programmare il telecomando per controllare il televisore

Il telecomando My Sky HD funziona sia con il Decoder My Sky HD che con il televisore.

Al momento dell'installazione del Decoder, il telecomando My Sky HD deve essere impostato per funzionare con il televisore.

Per programmare il telecomando, occorre innanzitutto identificare nella tabella che segue le quattro cifre che costituiscono il codice della marca del televisore che si possiede ed eseguire la procedura [A] descritta nella pagina che segue.

Se la marca del televisore non è elencata in questa tabella, consultare la sezione **Ulteriori codici TV** a pagina 45 ed eseguire la procedura [B] descritta nella pagina seguente.





**NOTA**

**SKY NON È RESPONSABILE PER IL NON CORRETTO FUNZIONAMENTO DEL TELECOMANDO SU ALCUNI MODELLI DI TELEVISORI.**

Marca	Codice	Marca	Codice	Marca	Codice
A.R. Systems	0182	Geloso	0327	Philips	0081
Aiwa	0406	GoldStar	0056	Phoenix	0574
Akai	0098	Grundig	0345	Phonola	0575
Amstrad	0063	Hantarex	0354	Pioneer	0166
Audiosonic	0103	Hitachi	0145	Radiola	0611
Autovox	0108	Hyundai	1206	Radiomarelli	0612
BSR	0116	Imperial	0387	Rex	0622
Bang&Olufsen	0118	InFocus	0995	Roadstar	0625
Beko	0125	Inno Hit	0916	SEI	0637
Blaupunkt	0133	Irradio	1217	Saba	0645
Briovvega	0147	ITT	0384	Salora	0651
CGE	0162	JVC	0053	Samsung	0060
Carrefour	0189	Kendo	0414	Sanyo	0159
Clatronic	0205	LG	0511	Schneider	0665
Condor	0218	Loewe	0442	Seleco	0672
Crown	0225	Magnadyne	0461	Sharp	0093
Daewoo	0092	Marantz	0128	Siemens	0680
Dual	0257	Marelli	0471	Simudyne	0689
Dumont	0256	Metz	0491	Solavox	0695
Easy Leaving	2602	Minerva	0494	Sony	0000
Emerson	0236	Mitsubishi	0150	Techwood	0750
Epson	2108	Mivar	0500	Telefunken	0757
Erres	0283	National	0521	Teleton	0763
Fenner	1156	NEC	0170	Thomson	0771
Finlux	0297	Nokia	0536	Toshiba	0156
Firstline	0298	Nordmende	0537	Universum	0802
Formenti	0301	Orion	0549	Wega	0825
Fujitsu	0313	Panasonic	0051	Zanussi	0843
Funai	0179	Philco	0030		

## • Procedura [A]

1. Accendere il televisore
  2. Premere il tasto **tv** sul telecomando My Sky HD
  3. Premere il tasto **OK** e il tasto **rosso** simultaneamente per circa due secondi. A conferma dell'operazione la spia rossa del telecomando deve lampeggiare due volte; se la spia lampeggia una sola volta, verificare nuovamente il codice e ripetere il punto 1
  4. Premere di nuovo il tasto **tv** sul telecomando My Sky HD
  5. Inserire il codice di quattro cifre relativo alla marca del proprio televisore individuato nella pagina precedente
  6. Premere il tasto  del telecomando:
    - Se il televisore si spegne, premere il tasto **OK**. La spia rossa del telecomando My Sky HD deve lampeggiare due volte a conferma della operazione
    - Se il televisore non si spegne, premere nuovamente il tasto **tv** e di seguito il tasto  del telecomando. Ripetere questa operazione fino a quando il televisore non si spegne, quindi confermare con il tasto **OK**
- Se la spia del telecomando My Sky HD lampeggia tre volte, significa che tutte le impostazioni per il codice immesso sono state verificate. Verificare nuovamente il codice e ripetere il punto 1.**
7. Accendere nuovamente il televisore e premere **guida tv**.

Se viene visualizzata la **Guida TV** la procedura di impostazione del telecomando è stata completata.



**NOTA**

**SE DOPO AVERE EFFETTUATO LA PROCEDURA [A], IL TELECOMANDO My Sky HD ANCORA NON CONTROLLA IL TELEVISORE, EFFETTUARE LA PROCEDURA [B] DI SEGUITO DESCRITTA.**

Codice TV \_\_\_\_\_

## • Procedura [B]

1. Accendere il televisore
2. Premere il tasto **tv** sul telecomando My Sky HD
3. Premere il tasto **OK** e il tasto **rosso** simultaneamente per circa due secondi. A conferma dell'operazione la spia rossa del telecomando deve lampeggiare due volte
4. Inserire il codice di quattro cifre relativo alla marca del proprio televisore individuato nella sezione **Ulteriori codici TV** a pagina 45
5. Verificare che il telecomando My Sky HD sia correttamente programmato provando, ad esempio, ad alzare il volume oppure a cambiare canale.

Se il telecomando My Sky HD ancora non controlla il televisore, eseguire nuovamente la procedura [B] dal punto 2 utilizzando il codice TV successivo a quello utilizzato e riportato in elenco nella sezione **Ulteriori codici TV** a pagina 45.

Una volta individuato il codice, può essere utile annotarlo perché potrebbe essere necessario ripetere in futuro questa operazione:

Codice TV \_\_\_\_\_

## Programmare il telecomando per controllare l'amplificatore dell'impianto HiFi/Home Theatre

Il telecomando My Sky HD può anche essere programmato per controllare un impianto HiFi/Home Theatre.

Per programmare il telecomando eseguire la procedura [C] descritta di seguito

### • Procedura [C]

1. Premere il tasto **tv** sul telecomando My Sky HD
2. Premere il tasto **OK** e il tasto "0" simultaneamente per circa due secondi. A conferma dell'operazione la spia rossa del telecomando deve lampeggiare due volte
3. Inserire il codice a quattro cifre relativo alla marca del proprio amplificatore individuato nella sezione **Codici per la programmazione del telecomando My Sky HD per funzionare con l'amplificatore dell'impianto HiFi/Home Theatre** a pagina 58. Iniziare a programmare il telecomando partendo dal primo codice della lista relativo alla marca dell'amplificatore che si possiede.  
  
Se il codice è valido la spia rossa del telecomando deve lampeggiare 2 volte, altrimenti se il codice inserito è non valido la luce rimarrà fissa per un secondo.

4. Verificare che il telecomando My Sky HD sia correttamente programmato provando, ad esempio, ad alzare il volume oppure a cambiare canale.

Se il telecomando My Sky HD ancora non controlla il proprio impianto HiFi/Home Theatre, eseguire nuovamente la procedura [C] utilizzando il codice successivo a quello utilizzato e riportato nell'elenco nella sezione **Codici per la programmazione del telecomando My Sky HD per funzionare con l'amplificatore dell'impianto HiFi/Home Theatre** a pagina 58.

Una volta individuato il codice, può essere utile annotarlo perché potrebbe essere necessario ripetere in futuro questa operazione:

Codice Amplificatore Impianto HiFi/Home Theatre \_\_\_\_\_

## Sostituire le batterie del telecomando



Il telecomando del Decoder funziona con due batterie di tipo AA a 1,5 Volts.

Per sostituire le batterie del telecomando:

- Aprire il vano porta batterie spingendo in avanti la levetta in fondo al coperchio delle batterie e rimuovere il coperchio
- Togliere le batterie esaurite dallo scomparto
- Inserire 2 batterie AA rispettando la polarità (+) e (-) riportata sullo schema all'interno del vano
- Chiudere il vano inserendo nuovamente il coperchio, assicurandosi che gli incastrini combacino e che la levetta si chiuda con uno scatto.

Togliere le batterie se il telecomando non viene utilizzato per lungo tempo.

Sostituire tutte le batterie del telecomando contemporaneamente, non mischiare mai vecchie e nuove batterie.

Utilizzare solo batterie dello stesso tipo.

Non lasciare batterie scariche nel telecomando.

**ATTENZIONE! LE BATTERIE ESAURITE SONO CONSIDERATE RIFIUTI SPECIALI! NON GETTARLE NEI RIFIUTI DOMESTICI.**

**I consumatori hanno l'obbligo di consegnarle ad un punto di vendita o di raccolta.**

Vedere a tal proposito la sezione **informativa per lo smaltimento di pile e/o accumulatori** a pag. 12

Se si lascia il telecomando di Sky senza batterie per più di 10 minuti oppure se le batterie sono completamente scariche, le impostazioni per il funzionamento del telecomando con il televisore e l'amplificatore andranno perse.

Dopo aver sostituito le batterie, sarà quindi necessario ripetere nuovamente la procedura per poter controllare il televisore. Per ulteriori informazioni, vedere la sezione **Programmare il telecomando** per controllare il televisore a pagina 35.

## Informazioni sulla Smart Card

Quando si utilizza o si maneggia la **Smart Card**, seguire sempre queste precauzioni:

- Non rimuovere o reinserire la **Smart Card** se non strettamente necessario. Rimuovere la **Smart Card** solo in caso di errori o scadenza della stessa
- Non piegare la **Smart Card**
- Tenere la **Smart Card** lontana da luce solare e fonti di calore
- Non bagnare la **Smart Card**. Non pulirla con liquidi, ma con un panno morbido e asciutto
- Tenere la **Smart Card** lontana dalla portata di bambini e animali domestici.

## Altre informazioni

Per ulteriori informazioni sull'uso ottimale del Decoder My Sky HD visita la **sezione Assistenza e supporto sul sito [www.sky.it/areaclienti](http://www.sky.it/areaclienti)**

Per ulteriori informazioni su televisore o videoregistratore, fare riferimento alle istruzioni in dotazione con gli stessi.

In caso di problemi con il Decoder My Sky HD, consultare la sezione **Risoluzione di problemi**, a pagina 40, oppure consultare il canale **Sky Assist** come segue:

1. Premere il tasto interattivi sul telecomando My Sky HD
2. Evidenziare **Sky Assist**, quindi premere **OK**. Dopo alcuni secondi, verrà visualizzata la schermata del servizio interattivo **Sky Assist**.

**Se il problema persiste, rivolgersi al Servizio Clienti Sky. Per informazioni sul numero di telefono del Servizio Clienti Sky, selezionare l'opzione Numeri Telefonici dalla schermata Menu.**

**Prima di chiamare, accertarsi di avere a disposizione il numero della Smart Card e, nel caso sia stata lanciata la diagnostica del Decoder, anche i codici di errore rilasciati al termine del test.**



## Segue Messaggi a video

Messaggio	Possibile motivo	Soluzione
La funzione di registrazione non è disponibile. Chiamare il Servizio Clienti per avere maggiori informazioni.	Le funzioni sono inibite in quanto l'abbonamento a My Sky HD è scaduto oppure non è stato abilitato il servizio My Sky HD sulla <b>Smart Card</b> .	Rivolgersi al Servizio Clienti Sky per ricevere informazioni.
La funzione <b>Pausa TV</b> non è disponibile. Chiamare il Servizio Clienti per chiedere assistenza.	La funzione <b>Pausa TV</b> è inibita in quanto l'abbonamento a My Sky è scaduto oppure non è stato ancora abilitato il servizio My Sky sulla <b>Smart Card</b> .	Rivolgersi al Servizio Clienti Sky per ricevere informazioni.
Le informazioni non sono disponibili durante la registrazione di 2 programmi.	Si è premuto il tasto informazioni durante la registrazione di altri due programmi.	Seguire le istruzioni sullo schermo. Il Decoder non è in grado di visualizzare le informazioni su un programma durante la registrazione di altri due.

## Problemi generali

In caso di anomalie funzionali del Decoder o di problemi di ricezione del segnale, lanciare il test della **Diagnostica** (vedere pagina 32) e, con i codici di errore rilasciati dal test, rivolgersi al Servizio Clienti Sky.

Problema	Possibile motivo	Soluzione
È stato dimenticato il <b>PIN</b> .		Rivolgersi al Servizio Clienti Sky.
Il telecomando My Sky HD non funziona.	Le batterie sono scariche oppure un oggetto ostacola il segnale tra il telecomando My Sky HD e il Decoder.	Accertarsi di puntare il telecomando My Sky HD in direzione del Decoder e che tra i dispositivi non sia presente alcun ostacolo. A ogni pressione di un tasto del telecomando, la spia del telecomando lampeggia sul Decoder My Sky HD e sul telecomando. Se le spie non lampeggiano, controllare le batterie del telecomando My Sky HD.
Il telecomando del Decoder My Sky HD controlla il televisore/amplificatore ma non il Decoder.	È stato premuto il tasto <b>tv</b> sul telecomando My Sky HD.	Premere il tasto <b>Sky</b> sul telecomando.
Il telecomando My Sky HD non funziona con il televisore/amplificatore.	È stato premuto il tasto <b>Sky</b> sul telecomando.	Premere il tasto <b>tv</b> sul telecomando My Sky HD.
I tasti <b>tv</b> , <b>volume</b> e <b>mute</b> non funzionano con il televisore.	Il telecomando My Sky HD non è impostato correttamente per l'uso con il televisore.	Consultare <b>Programmare il telecomando per controllare il televisore</b> a pagina 35.

## Generalità

<b>TENSIONE DI ALIMENTAZIONE</b>	12 V DC +/- 5 %
<b>PESO</b>	3.54kg (imballato); 1.75kg solo Decoder
<b>DIMENSIONI [L X A X P]</b>	310 mm x 220 mm x 50 mm
<b>TEMPERATURA DI ESERCIZIO</b>	da 0 °C a +45 °C
<b>TEMPERATURA DI MAGAZZINAGGIO</b>	da -20 °C a +60 °C
<b>DISCO</b>	320 GB HDD

## Alimentatore esterno

<b>TENSIONE DI ALIMENTAZIONE</b>	220-230 V AC, 0.6 A, 50 Hz [***]
<b>CONSUMO</b>	40 W (max.); 21 W (tipico)
<b>CONSUMO IN STANDBY</b>	15 W (max.)
<b>BASSO CONSUMO IN STANDBY</b>	<1W

## Connettori del pannello posteriore

<b>ALIMENTAZIONE</b>	EIAJ RC5320A Type 4 [****]
<b>SAT IN 1</b>	IEC169-24 femmina tipo F +13/+18 VDC 350mA max [*]
<b>SAT IN 2</b>	IEC169-24 femmina tipo F +13/+18 VDC 350mA max [*]
<b>SCART</b>	(ingresso/uscita video composito; uscita RGB) [*]
<b>AUDIO (L + R)</b>	2 Pin RCA (L + R) [*]
<b>USCITA AUDIO DIGITALE OTTICA</b>	(L + R) 2 Pin RCA (L + R) [*]
<b>USCITA AUDIO DIGITALE COASSIALE</b>	1 PIN RCA [*]
<b>ETHERNET</b>	RJ45 [****]
<b>HDMI™</b>	19 PIN tipo A [*]
<b>Interfaccia Digitale USB2.0</b>	Tipo A [*]

[\*\*] Tensione di Rete di Telecomunicazione 1

[\*\*\*] Tensione Pericolosa

[\*\*\*\*] Tensione di Rete di Telecomunicazione 3

[\*] Bassa tensione di sicurezza

- Con la presente SAMSUNG ELECTRONICS CO., LTD. dichiara che questo Decoder è conforme ai requisiti essenziali ed alle altre disposizioni pertinenti stabilite dalle direttive.
- 2006/95/CE (Direttiva LVT - Bassa tensione di sicurezza) e successive modifiche e integrazioni
- 2004/108/CE (Direttiva EMC) e successive modifiche e integrazioni
- 1999/5/CE (Direttiva R&TTE) e successive modifiche e integrazioni
- 2005/32/CE (Direttiva Eup - Ecodesign delle apparecchiature utilizzanti energia) e successive modifiche e integrazioni.

Il Decoder è stato provato nella configurazione tipica di installazione e con periferiche conformi alle direttive vigenti.

Le impostazioni predefinite sono indicate in neretto.

Programmazione del telecomando My Sky HD per il funzionamento con il televisore

## Televisore Standard

Formato immagine  
Letterbox (Letterbox Mode)  
Controllo SCART  
Uscita video  
Screen Saver  
Tempo di visualizzazione info TV  
Tempo di visualizzazione info Radio  
Visualizza sfondo per canali Radio

3M	0765	Amoi	1557 2114
A.R.Systems	0065 0584	Amplivision	0398
Accent	0065 0584	Amstrad	1918 0065 0390 0584 1065 0676 1932 1352
Acer	1367 1537 2218 1672 1431		2010 1848 2169
Acoustech	1559	AmTRAN	2155
Acoustic Research	1297 1324	Anam	0065 0584 0678
Acoustic Solutions	1695 1755 1573 1177 1551 1893 2083 1065	Anam National	0065 0584 0678
Action	0678	Andersson	1191 1177 1613
Adcom	0653	Anitech	0065 0584
Addison	0681 0136	Ansonic	0398 0065 0584 0696 0320 0439 1465
ADL	1245 2050 0918 2223		1932 1696 1874
Admiral	0121	AOC	1130 1393 1616 2139 2242 0121 0136 0206
Advante	1576	Apex Digital	0795 1245
Advent	0904 1722 1641	Apollo	0501
Adventura	1932	Aprò	1874
AEA	0065 0584	ARC en Ciel	0137
AEG	0634 1584 1065 1352 1400 1177 1191 2049	Argelik	0742
AGATH	2124 2267 2194 2225	Ardem	0514 0742 0065 0661 0584
Aiko	2157 1768	Arena	0065
Aim	0065 0584 0063 1709 0908	Aristona	0584 0065
Aiis	0065 0584 0236 0726 0662 0634 0527	Art.Mito	1613 1848 2169
Aiwa	2325 1559 1861 2078 2133 1807 2223 2050	Asberg	0065 0584
Aikai	0729 0733 1932 1944 1533	Asda	2154
	1354 1441 0236 0584 0065 1470 1931 0840	Astar	1559 1576
	0730 1963 0063 0580 0742 0516 0726	Astra	0065 0584
	0743 0576 0508 0659 0206 0634 1065	Asuka	1932
	0501 0676 1287 1276 2049 2053 2124 1755	ATD	0726
	1336 1893	Atec	1634 1756
Akiba	0065 0584	Atlantic	0065 0584 0234
Akira	2289 1271 0065 1906	Audiosonic	0065 0137 0584 1828 1336 1709 1731 0742
Akito	0065 0584		2078 2132 0743 0398 0514 2011
Akura	0065 1715 1526 0584 0696 1695 1696 1239	Audioton	0514 0398
	1673 1798 1874 1613 0742 2010 1875 2011	Audiovox	1965 1312
	1391 2267 1848 2169 2087	audioworld	0726
Alba	0065 1065 0584 0742 0398 0696 1696	Autovox	2197 2200 0234
	0515 1932 0471 0579 1963 2025 1759 2078	Aviovis	1662
	2132 1893	Avol	1848 2169
Albatron	0871	AVP	1932
Alfa View	1234	AWA	0065 0584 0634 0136 1404 0206 0726
Alkos	0063		1709 2067
Allorgan	0234	Axion	1965
Allstar	0065 0584	Axxon	0742
All-Tel	0893 1297	Azuki	2267
Amitech	1309 0683 1496 1877	B&D	1245

## Televisore Alta Definizione

Formato video Alta Definizione

## Audio

Uscita audio  
Volume  
Formato audio  
Sottofondo Musicale  
Beep (segnale acustico)

**Stereo;** Mono  
**Metà barra**  
**MPEG; Dolby Digital**  
**ON;** OFF  
**ON;** OFF

## Lingua e sottotitoli

Lingua audio preferita

**Originale;** Italiano; Portoghese; Danese; Greco; Albanese; Serbo; Croato; Sloveno; Bosniaco; Rumeno; Bulgaro; Ebraico; Inglese; Francese; Tedesco; Spagnolo; Ceco; Polacco; Olandese; Svedese; Norvegese.

**OFF;** Inglese; Francese; Tedesco; Spagnolo; Ceco; Polacco; Olandese; Svedese; Norvegese; Finlandese; Russo; Ungherese; Italiano; Portoghese; Danese; Greco; Albanese; Serbo; Croato; Sloveno; Bosniaco; Rumeno; Bulgaro; Ebraico; Non Udentificati.

Lingua sottotitoli preferita

## Configurazione del disco

Gestione spazio su disco  
Replay istantaneo  
Anticipo su inizio registrazione  
Ritardo su fine registrazione  
Indicatore pannello anteriore

Manuale; **Automatica;** Con Avviso  
OFF; 5; 15; 30; **60** (minuti)  
Automatico; 0; 1; **2;** 5; 10 (minuti)  
Automatico; 0; 1; **2;** 5; 10 (minuti)  
**Standard;** Demo; OFF

Baier	0904 1400 1352 2193 2267	BSR	0580	Cosmel	0065 0584	Digimate	0918 2050 2048
Baile	0689	Bush	1065 1354 2155 0065 0742 0696 1680 0547	CPTec	0653 1391	Digital Device	1634
Baird	0137 0236 1932 1224 0634		0726 0515 0236 1584 0580 0584 1928 1932	Crosley	0580	Digitek	1549 1737 1799
Bang & Olufsen	1648 0593 0648		1695 0806 1696 1287 2010 1276 1271 1944	Crown	0740 0065 0398 0514 0584 0515 0742 0634	Digitor	0065 0584 1752 1731
Barco	0580		1662 1710 1759 1194 0615 1715 1897 1899	CTX	0743 0236 0681 1962 1065 1680 0696	Digitrex	2084
Base	1598		1336 2084 2083 2081 2088 2078 2132 2242		1784	DigiX	0908
Baseline	1722 1272		2011 2240 1239	Curtis Mathes	0121 0730	DK	0065 0584
Basic Line	1177 0065 0696 0584 1065 1696		0726	CWN	0683	Dikom	1731
Bauer	1643 0726		2083 1551 1526 0584	CWR-Tech	1352 1400	Diunamai	1922
Baumann Meyer	1295		0065 0584 0514	CyberHome	0822 1204	Dixi	0065 0584
Baur	0065 0540 0223 0584 1533 1038		0638 0065 0584 0696 1065 1696	Cytronix	1326	DK digital	1970
BBK	1769 1551 1673 1526		0065 0584	D.Boss	1502 1418 0065	DL	0065 0615 0893 1391 1354
Beaumarik	0206		0065 0584	Daewoo	0662 0689 1877 2126 0527 1937 0065 0584	DMTECH	1992 2279 2022 1366 2029 1926 2182
Beijing	0236 0254 0510 0689 0840		0198		1165 0206 1930 0198 0869 0908 1246 0136	Domeos	0696 1696 0065 1065
Beko	0398 0742 0514 0063 0743 0065 1828 0584		0065 0584		1335 1626 0904 1640 0893 0726 0742 2303	Dream Vision	0701 1732
	0634 0836 1680 2228		0065 0584 1932		2065	Drean	0065
Belson	1219 0922 2269 2060		1710 2183	Daitsu	1295	DSE	1584 1731 1194 1591 0795 1659 0726 1710
Bennett	0584 0065		0065 1755 0584	Dansai	0065 0584 0063 0236	Dual	1906
BenQ	1784 1060 1240 1590 1602		0065 0584	Dantax	0398 2009 1680 0514 0742 1944 1065 0634		0547 1265 0065 0584 0580 1932 1165 1230
Bensten	1921 1598 1922 1923 1354 1916 1918 1917 1919		0795		0743		0659 1177 1065 0806 2060 2269 1400 1191
	1441 0922 1470		1848 2169 1874 1798 1873	Datsura	0236		1295
Beon	0065 0584		0726 1730 1759	Davis	0764	Dumont	1932
Berthen	0696 1696		1065	Dawa	0065 0584	Durabrand	0065 0584 2154 1465 0206 2016 1680 1807
Best	0398		0065 0584	Daytek	0726 1235 1404 1402 1659	Dux	0065 0584
Bestar	0065 0584 0398		0580 0398 1932	Dayton	1235 1402	D-Vision	0065 2010 0584
Bestwell	1354		0689	Daytron	0065 0584	Dynatech	1932
BGH	0904		0795 1271 0536 1084	Dayu	0689	Dynatron	0065 0584
Black Diamond	1065 0584 1191 0615		2080 2100 1880 1245 1694 1533	de Graaf	0236 0576	e-max	1352 0634 1559 1400
Black Strip	0063		1715 1784 0871	DEC	1354 2016	Easy Living	1276 1811 1287 1581 2132 2185 1737 1641 1245
Blaupunkt	0223 0198		0136	Decca	0065 0584 1165 0649 1932 1084		1336 1659 2051 2033 0905 1194 1584 2286
Blue Media	1756 1634		2088	Deitron	0065 0584		1694 2283 2184 2281 2282 0917 2058 2280
Blue Sky	0065 0584 1400 1352 1065 0696 0742 1737		2225 0676 1194 1584 2010	Dell	1292 1431		2290 1322 2137
	1549 1177 0515 1799 0743 0653 1680 1937		1963	Denon	0604	Ecco	0726
	1962 1932 1696 1219 0836 1391 1416 1342		0065 0584	Denver	0065 1400 0584 0634 1217 0615 2016 1352	ECE	0065 0584 1502
	1767 1944 1271 1626		0065 0398 0742 0584 0676 1932 0634 1352		1662 1705 1848 2078 2124 2049 1737 2167	Edison-Minerva	0515
BlueH	1773		1191 1705		2169 2200 2225 2273	Elki	0763
Boman	1352		1065	Desmet	0065 0584	Elbe	0439 0390 0658 0638 0320 0398 0065
Bork	1391		1662	DGM	1918 2050 2048 2267 2087 1463		0584 0579 0580
Boxlight	0764		1820	Diamant	0065 0584	Elicit	0580
BPL	0065 0584 0236 1236 1665		0065 0398 0584 0439	Diamond	0726 1709	Electrion	1613
Brandt	0137 0653 0315 0588 1393		1715 1526 0922 1673 1730 1551 2060 1239	Diamond Vision	2025	Electrograph	1783
Brandt Electronique	0315		0836	DiBoss	0065 0584 1502	Elektra	0065 0584
Brimax	1737		0065 0584	Digatron	0065 0584	Element	1715
Brinkmann	0065 0584 0696 0547 0514 1696		0726 1198 1184	Dighthouse	1177 1695	Elenberg	1840 2083
Bronvega	0065 0390 0584 0587 1542 1636 2119		0065 0584	Digiline	0065 0584 0696 1696	Eifunk	1236 1065
Bruno	0514		0137 0315 0515	DigLogic	0065 0584	ELG	0065 0584

Elin	0065 0576 0584	Flint	0065 0584 0638	Goodmans	0662 0743 1287 1065 1276 0065 0527 0584	Hifvox	0137
Elite	0065 0584	Force	1177		0742 0696 1937 0318 0515 0063 0508 0588	Highlander	1559
Elle	0816 0817	Formenti	0065 0584 0514 0580		0658 0689 1928 1696 0908 1336 0615 1404	Highline	0065 0584
Elonex	1804	Formenti-Phoenix	0580		1177 1755 1869 1673 1695 1715 1710 2086	Hikona	2011
Elta	1970	Fortress	0121		1748 2084 2083 2081 2074 1747 2155 2011	Hinari	0236 0065 0584 0471 0515
Emerson	0206 0742 1892 0065 0584 1422 1937 0514	Fraba	0065 0584 0398		2251 1239	HiPlus	1463 2281
	0398 1932 0696 1696	Friac	0065 0584 0398 0527 0683 0638	Gorenje	0398	Hisawa	0638 0742
e-motion	1737	Fujicom	1820 1848 1737	Gradiente	0065 0681 0198 0584	Hisense	1391 1342 0236 2126 2065 0536 0726 1198
Emprex	1817	Fujimaro	1715 0893 1526 1239 1673	Graetz	0742 0065 0584 1191		1236 0584 1184
Envision	1393	Fujimaru	1715	Gran Pix	0676 2364	Hitachi	1604 1800 0206 0509 0606 1073 2235 0604
Epson	0859 0861 0868 0909 1150 1763	Fujitsu	0711 0881 0837 0234 0065 0584	Granada	0065 0584 0236 0254 0136 0501 0588		0253 0136 0772 1613 0765 1065 0758 1512
Erae	1399 1219	Fujitsu General	0234		0253 0576		1509 2155 0137 1695 1253 0662 1882 0501
Erisson	1710	Fujitsu Siemens	1694 0837 1326 1287 1276 1401 1191 0836	Grandin	0065 0584 0638 0742 0743 0696 1065		0580 2242 1191 0536 0576 1222 0527 1177
Erres	0065 0584	Funai	2202		1696 0893 1219 0908 1402 1403 1405 1408		2102 0912 0825 1198 1284 0805 0508 1719
Esa	0840		1845 1299 1422 1065 1694 1623 0696 1696		1416		0065 1184 0584 1165 0540 1183 1185 1186
ESC	0065 0584		1533 1932 0742	Grundig	0223 0536 1399 1219 1251 0065 2087 2155		1187 1188 1189 1190 0905
Estèle	0580	Futronic	0726		0515 1610 0584 0615 1065 0471 0398 1963	Hitachi Fujian	0136 0065 0253 0584 0604 0527
Etron	0065 0584	Future	0065 0584		0658 1944 1936 0206 1404 1828 2009 1695	Hitec	0726
EuroLine	0065 2078	Gaba	1065 0065		1897 2081 2267 2223 2228 1287 2153	Hitsu	0638
Euroman	0065 0584 0398	Galaxi	0065 0584	Grunkel	1191	Höher	0742 1584 0893 1191
Europa	0065 0584	Galaxis	0398 0065 0584	GVA	1354	Home Electronics	0634
Europhon	0065 0584 0580	Gateway	1784 1783	H&B	0836 1394 2029	Hongmei	0121
Evesham	1276 1695 1287 1747 1756 1591 1634	GBC	0580	Haier	0726 1633 1643 1632 2240 2162 1588 0065	Hornophon	0065 0584
Evolution	1784	GE	1482 0206 0763 0121 0588 0315 0137 0653		0536 0615	Hugsson	0918 1694 1245 2223
Excel	0065 0584	GFC	0065 0584	Hallmark	0206	Humax	1323 1849 2213 2085 1563 1567 1901
Excello	1065	Geloso	0580	Hami	2097	HYD	1659 1404
Expert	0234	General	0137 0315	Hankook	0206	Hypson	0065 0584 0742 0743 1962 1065 0696
Exquisite	0065 0584	General Electric	0315	Hanns.G	1811 1641		1696 0514
E-Zipz	2097	Genesis	0065 0584	Hamspree	1376 1379 1641 1804 2055 2247 2242 2246	Hyundai	0065 0893 1404 1496 2167 1309 0584 1354
Fagor	0065 0584	Genexa	0065 0584		2245 1811		1180 1559 1272 0726 1322 1709 0904 0795
FairTec	1219 1401	Gericom	1634 0893 1326 1749 1234 1245 0908 0836	Hanseatic	0065 0584 0527 0547 0689 0320 0662		1798 1626 1584 1546 1560 1065 1640 1502
FamilyLife	0065 0584	Gevalt	1399 1219	Hansol	0398 0742 0836 0514 0653 2029 1992		1659 1634 1722 1927 0806 2182 1591
Ferguson	0065 0137 0653 0315 0588 0584 0063 0681	GRM	1892	Hantarex	1464	Iberia	0065 0584
	0136 1932 0576 0471 1065 1499 1944 2081	G-Hanz	1709 1391		1494 2225 0065 0584 0857 1366 1493 2159	ICE	0065 0584
	1963 1982	Gold	2112 1324 1861 2111 2107 2110 2067 2051 2109		2160	Ichiban	1234
Fidelity	0540 0065 0584 1932 1935		2105 1798 2185 2184	Hantor	0065 0584	Ict	0065 1165 0584
Finlandia	0236 0576 0315	Goldfunk	0696 1696	Harsper	0893	iDEAL	1584
Finlux	0065 0584 0742 0439 1613 1695 0580 0743	GoldStar	0065 0398 0206 0318 0584 0137 0634 1962	Harwa	1224 1297	Ikei	2059
	0659 0508 1584 0501 0634 0649 1230		0742 0743	Harwood	0065 0584 0515	IlSonic	1404 1541 1641
	0836 1276	Gooding	0515	Hauppauge	0065 0584	Iiyama	1245 0918 2187 2282
Fintec	2010			Havermy	0121	Ikasu	1705
Firstline	0065 0584 0696 0742 1696 0580 1937			HCM	0065 0584		
	0439 0236 1065 1219 0836 1391 1191 1416			Hedzon	0584 0065	Imperial	0065 2118 2121 2117 0398 2120 0536 0584
Fisher	1399 1640 1336			helios	0893		2226 0658 2225 0439 0580
	0236 0398 0580			Heran	1880		
Flatdisplays	0902			Hicon	1495 1326	ImperialCrown	0689

Indiana	0065 0584	Kendo	0065 0638 0390 0584 0547 0540 0398	Lifetec	0065 0696 1065 1165 0547 2029 0540 0683	Maxim	2010 1194 1584
InFocus	0764 0769 0780 0809 0787 1192 1458 1234		0439 0676 0579 1613 1065 1465 0514 1177	Local Calcutta TV	0584 0742 1696 0711 1276 1287	MAXIVIDEO	0816 0817
Ingelen	0515 0638 0742 1365	Kennedy	1191 1165	Local Chennai TV	1418 0236 1236	Meck	0726 0615
Inno Hit	1065 0065 0584 0318 1191 1613	Kennex	0234 0580	Local Delhi TV	1441 1395	Medialine	1234 1992
Innova	0065	Keydo	1065	Local Malaysia TV	1470 0536	Mediator	0065 0584
Innovation	0547 0065 0584	Keymat	1730	Lodes	0726	Medion	0696 0742 0836 1065 1696 0065 0547
Innowert	0893 1326	Kingsbrook	1799 1354 1470 1532 1919 1441 1922 1921 1918	Loewe	1065 1177		0584 0540 1165 0726 1465 1928 1276 1287
Insignia	1232 1354 1738	Kioto	1598 1916 1923 1917 2063	Logic	0683 0398 0320 0579 0390 1863 2244		0273 1230 0659 1249 0908 1317 1944 1194
Inspira	1400 1352 1594	Kiss	1065	Logik	2135	MegaDrive	1584 1177 2029 1695 1769
Interactive	0065 0584 0540 0398 0137 0439	Kiton	0584	Logix	0726 1893 1840 1730 0908 1245 1065 1499	Megas	1287
Interbuy	0065 0540 0584	KLL	0828	Luker	2058 2056 2057 2123 1715 2135 1673 1239	Megaatron	0638
Interfunk	0065 0584 0540 0398 0137	Kneissel	0584 0065 0696 1696	Luma	0696 1696 0547	MEI	0206
Internal	0065 0584 0527 1937	Kobra	0065 0398 0638 0439 0527 0584 0320	Lumatron	2010	Melectronic	1065 0065 0584
Intervision	0065 0547 0514 0398 0515 0584	Kolin	0390	Lux May	0065 0234 0439 0584 0390	Memorex	0662 0223 0689 0742 1680
Ipure	1722	Koalster	1495 1326	Luxor	1965 2051 0234 0065 0584 0390	Memory	1065 0206 0678
Irradio	0065 0584 0318 2049	Konka	1245 1359 1783 0065 0136	LXI	0065 0584	Mercury	2011
Irradio	0726	Kontakt	0065 0584 0742 2057 0615 0922 0634	Madison	1191 0318 0508 0236 0576 0501 1065 0659	Mermaid	0065
IRT	0065 0584	Korpel	0515	MAG	0206	Merritt	0576
Isukai	2153 0508 0576 0501 0236 0638	Korting	0065 0584	Magnadyne	0065 0584	Metronic	0653
ITC	0065 0584	Kosmos	0398	Magnavox	0580	Metz	1561 0774 0475 1191 0223 0065 0584 0615
ITS	0065 0584	Kotron	0065 0584	Magnum	0065 0584 1482 1884	MGA	0696 1065 1696
ITT	2153 0508 0576 0501 0236 0638	Kreisen	1928	Malata	0676 0742 0065 0584 0743 1317	Mico	0206 0065 0584
ITT Nokia	0576 0501 0508 0236 0634 0638 0659	Kunlun	0904 1502	Manesth	1840	Micromax	1464
ITV	0065 0584	L&S Electronic	0236 0254 0689	Manhattan	0065 0584 0063		0065 0584 0696 1065 0658 0836 1696 1352
IX	0905	LaSAT	0893 0742	Manta	0065 0904 0584 1502 1464 0696 1065 1295	Microspot	2029 0742 1400
JDV	2010	Lava	0514 0398	Maqma	0806 1696	Microstar	1642
Jean	1541 1539	Lavis	1502	Marantz	1705	MicroTEK	0836
JEC	0063	Lecson	1065 0065	Mark	1817 1495 1326 1730 1737 1634	Mikomi	0726
JGC	1705 1737	Lemair	0065 0584	Marks and Spencer	0065 0584 1426 1560	Minato	1177 1191 0772 1613
Jinfeng	0236 0254	Lenoir	0439	Marquant	0065 0584 0742 0743	Minerva	0065 0584
Jinxiang	0726 0065 0584	Lenoxx	1840 0065 0584 0615 1065 2011 1659	Mascom	1874 1875 1798	Ministry of Sound	1276 0515 0223 0136
JMB	0065 0527 0662 0584 0471	Lentec	1217	Mastec	2084	Minoka	1695
JNC	1992 0904 1730	Levis Austria	1217	Master's	1584 0584 0065 1899	Mirai	0065 0584
Jocel	0740	Lexsor	1559	Mastro	2025	Mirror	1694 1880 2101 2100 1679
Jouge	1463	Leyco	0065 0584	Masuda	0527 0065	Mitsai	1928
Jubilee	0584	LG	1224 1535	Matsui	0726 1584	Mitsubishi	1584
JVC	0681 1846 0759 2146 1181 0634 1681 0536		0065 0584		0065 0584	Mivar	0136 0540 0121 0206 0065 1184 1550 0584
	0711 0121 0678		1451 1933 1206 1280 2210 2021 0206 1260		0065 1191 0584 0515 0063 0471 2035 0236	Mogon	0719 0236 1962 1065 0896 1421
Kaisui	0065 0584		1691 1347 0065 0584 0904 1333 0398 1887		0223 0742 1065 1944 1694 0908 2050 1499	Monvision	0320 0318 0319 0398 0637 2414
Kangli	0689		1888 1796 1749 2093 2085 0742 0672 1567		1695	Moren	1711 1848 2169
Kapsch	0234		1870 0136 0318 1962 0634 0137 0726 1665		0678	Morgan's	0871
Karcher	0065 0584 0398 0638 0806 0742 1584		0743 0851 0857 1174 1176 1219 1692 1746		0615	Mosebaer	0065
	0634 2010 2153 1336		1709 1868 1293		0726		0065 0584
kathrein	0584 0065 0908		0065 0584		1783 1239		1177
KDS	1715 1526						

Motorola	0121	Norcent	1393 1616	Packard Bell	1342 1502	Powerpoint	0515 0065 0584 0726 0922 1798	
	0398 0540	Nordmende	0137 2362 2358 0315 0588 2359 2360 0223	Palladine	2109	Precision	1820	
	0742 1336 2078		0065 0584 1287 1276 0742 1317 2157 2029	Palladium	0398 0065 0683 0439 0658 0742 1165 1533	Premier	1906	
	0236 0254		1441 0471 2035 1613 1695 2357	Palsonic	1038 0584 0580 0547 2010	Prima	1297 1535 1224	
	0065 0584 0514 0696 1065 1584 1696 2010		0065 0584	Panasonic	0065 0726 0584 0516 0806 1224 1535 1297	PrimeView	1634	
	0514 0065 0398 0584 0580	Northern Star	1234	Panache	1354 1709	Princess	0726 1354	
	2033	Norwood Micro	1324 1314	Panama	1613	Prinston	1065	
	0065 0584	Novak	0065 0584	Panasonic	0065 0584	Profilo	1584	
	1715 2011 1526 1673 1239 1848 2169	Novatronic	0065 0584		0678 1299 1338 0254 1664 1678 0065 1508	Profronic	0065 0584	
	1404 0206	Novex	1551		0584 1238 1538 0236 0536 1363 0881 1958	Proline	0065 1641 1755 1573 0584 0653 2163 0662	
MTC	0584 0065	Novita	1412 1613	Panavision	0576 0136		0658 0439 0649 1404 1541 1065 2132 2251	
	0206 1184 0893	NU-TEC	0726 0065 0584 1807	Panda	0065 0439 0584	Prosonic	0065 2059 1767 0584 0398 1893 0908	
	0065 2010 0634 0584 1752	O.K.Line	1065 1352 1400 1584	Papouw	0236 0254 0536 0726 0869		0696 1404 2167 0742 2169 1848 1921 2029	
	0065 0584	Oceanic	1738 0236 0501 0576 0508 2029	Park	0065 0584		1352 1798 1342 1696 2134 1737 1760 2118	
	2010	Odeon	1840	Pathe Cinema	1404 2132		0634 2273 1535 2225 2128 1815 2153 1573	
	0254	Odys	1840	Pathe Marconi	0320 0580 0398	Protech	1877 0743 1224 2078 2049	
	0254 0236 0536	Okano	0398 0065 0584 0516	Peimex	0137		0065 0584 0696 1696 0580 0514 1065	
	0198 0732 1202 1880 0615 1198 1298 1395	OKI	1065 2153 2228	Perdio	0206	Protek	2364	
	0206 1163 1426 1547 0904 1803 0065 0584	Okishi	1572	Perfelt	0065 0584	Proton	0206 0672	
	0536 0273 1732 0527 0681 1398 0689 0733	Ölevia	1359	Petters	0065 0584	Protron	1351	
Neckermann	0065 0398 0584 1533 1038 0580 0439	Olldata	1404	Philco	1551	Proview	1715 1526 1673 1239	
	0540	Omni	0726 1598	Philex	0065 0580 0584 0398 0509 0547 0206	Provision	0527 0065 0584 1065 0742 1352 1559	
	0065 0584 1065	Onei	1695	Philips	0579	Proxima	0765 0763	
	1352 1400	Onida	0681		0065 0584 1482 1534 0838 0667 0633	PVision	1219 0904 1549 1246 2029	
	1760 2086	Onn	1177 2083 2057 1737 2158 2153 2140 2161		1772 1834 2043 1884 1895 1611 1523 0718	Pye	0065 0584	
	1234 0893 1992 1346 2022 1401 1399 0904	Onyx	2194 0584 2154 1695 2273 1798	Phocus	1878 1549	Qingdao	0236 0254	
	1404 1418 1410 1412 1366 1414 1415 1219	Opera	1737 1798	Phoenix	1317 1336 0742 1660 1828	QONIX	1622 1662	
	1760	Optimus	0065 0584	Phonola	0065 0584 0398 0514 0580	Quadro	1354 2157 0584 0065 1177 1191	
	0065 0584	Optoma	0678	Phototrend	0065 0584	Quasar	0678 0893	
	0790	Orava	0915 1291 1650 1701 1702	Pilot	1622	Quelle	0065 1533 1038 0137 0540 0696 0584 0223	
Netsat	2137	Orbit	0121	Pioneer	0540		0318 1065 0580 1696	
	0065 0584	Orcom	0580 1065		0398 0514	Radiavia	0137 0065 0584 0315	
	0065 0584 0638 0742 1279	Orion	0065 0584	Piomex	1557	Radiola	0065 0584	
	0065 0584	Online	0696 1065 0065 0584 1696	Pixxel	0065 0584	Radiomarelli	0065 0584	
	0206 0121	Ormond	0065 0584	Plantron	1295	RadioShack	0065 0584 0206	
	2092	Osaki	0696 1065 0065 0584 1696	Play	0742 0065 0743 1828 1680	Radiotone	0065 0584 0398 0676 0696 1065 1696	
	0628	Osió	0065 0584 0318	Playsonic	0065	RCA	0646 0653 1275 0121 0206 0588 0707 1482	
	1705 0663 0065 0584	Osume	0065 0584	Polar	1551 1342 1748 1673 0893 1356 1715 1769	Realistic	0206	
	0742 2197 2200 1622	OTTO	1715 1526 1673 1239 2011	Polaroid	1354 1239 2153 1526	RealTV	1295	
	0206	Otto Versand	1533 0065 1038 0121 0540 0584 0223 0137	Polcom	0137 0234	Reality	1295	
Murphy	2132	Pacific	0254 0547 0580	Polyvision	0917	Recor	0065 0584	
	0510		0065 2088 2154 0584 1165 1265 0742 1065	Portland	1937	Rectiligne	0065 0584	
	2364		0471 1352			Red Star	1584	
	0065 0510					Rediffusion	0576	
	0137					Redstar	0065 0584	
	0501 0508 0576 0634 0659 0236 0638					REEL Multimedia	1452	
	0137 0579							
	Mudan	0236 0254						
		0065 0584 0514 0696 1065 1584 1696 2010						
		0514 0065 0398 0584 0580						
2033								
0065 0584								
1715 2011 1526 1673 1239 1848 2169								
1404 0206								
0584 0065								
0206 1184 0893								
0065 2010 0634 0584 1752								
Multitec	0065 0584							
	0065 0584 0514 0696 1065 1584 1696 2010							
	0514 0065 0398 0584 0580							
	2033							
	0065 0584							
	1715 2011 1526 1673 1239 1848 2169							
	1404 0206							
	0584 0065							
	0206 1184 0893							
	0065 2010 0634 0584 1752							
Musikland	0065 0584							
	0065 0584 0514 0696 1065 1584 1696 2010							
	0514 0065 0398 0584 0580							
	2033							
	0065 0584							
	1715 2011 1526 1673 1239 1848 2169							
	1404 0206							
	0584 0065							
	0206 1184 0893							
	0065 2010 0634 0584 1752							
Mx Onda	0065 0584							
	0065 0584 0514 0696 1065 1584 1696 2010							
	0514 0065 0398 0584 0580							
	2033							
	0065 0584							
	1715 2011 1526 1673 1239 1848 2169							
	1404 0206							
	0584 0065							
	0206 1184 0893							
	0065 2010 0634 0584 1752							
MyCom	0065 0584							
	0065 0584 0514 0696 1065 1584 1696 2010							
	0514 0065 0398 0584 0580							
	2033							
	0065 0584							
	1715 2011 1526 1673 1239 1848 2169							
	1404 0206							
	0584 0065							
	0206 1184 0893							
	0065 2010 0634 0584 1752							
Mynvad	0065 0584							
	0065 0584 0514 0696 1065 1584 1696 2010							
	0514 0065 0398 0584 0580							
	2033							
	0065 0584							
	1715 2011 1526 1673 1239 1848 2169							
	1404 0206							
	0584 0065							
	0206 1184 0893							
	0065 2010 0634 0584 1752							
NAD	0065 0584							
	0065 0584 0514 0696 1065 1584 1696 2010							
	0514 0065 0398 0584 0580							
	2033							
	0065 0584							
	1715 2011 1526 1673 1239 1848 2169							
	1404 0206							
	0584 0065							
	0206 1184 0893							
	0065 2010 0634 0584 1752							
Naliko	0065 0584							
	0065 0584 0514 0696 1065 1584 1696 2010							
	0514 0065 0398 0584 0580							
	2033							
	0065 0584							
	1715 2011 1526 1673 1239 1848 2169							
	1404 0206							
	0584 0065							
	0206 1184 0893							
	0065 2010 0634 0584 1752							
Nakamura	0065 0584							
	0065 0584 0514 0696 1065 1584 1696 2010							
	0514 0065 0398 0584 0580							
	2033							
	0065 0584							
	1715 2011 1526 1673 1239 1848 2169							
	1404 0206							
	0584 0065							
	0206 1184 0893							
	0065 2010 0634 0584 1752							
Narita	0065 0584							
	0065 0584 0514 0696 1065 1584 1696 2010							
	0514 0065 0398 0584 0580							
	2033							
	0065 0584							
	1715 2011 1526 1673 1239 1848 2169							
	1404 0206							
	0584 0065							
	0206 1184 0893							
	0065 2010 0634 0584 1752							
NAT	0065 0584							
	0065 0584 0514 0696 1065 1584 1696 2010							
	0514 0065 0398 0584 0580							
	2033							
	0065 0584							
	1715 2011 1526 1673 1239 1848 2169							
	1404 0206							
	0584 0065							
	0206 1184 0893							
	0065 2010 0634 0584 1752							
National	0065 0584							
	0065 0584 0514 0696 1065 1584 1696 2010							
	0514 0065 0398 0584 0580							
	2033							
	0065 0584							
	1715 2011 1526 1673 1239 1848 2169							
	1404 0206							
	0584 0065							
	0206 1184 0893							
	0065 2010 0634 0584 1752							
NEC	0065 0584							
	0065 0584 0514 0696 1065 1584 1696 2010							
	0514 0065 0398 0584 0580							
	2033							
	0065 0584							
	1715 2011 1526 1673 1239 1848 2169							
	1404 0206							
	0584 0065							
	0206 1184 0893							
	0065 2010 0634 0584 1752							
Neckermann	0065 0584							
	0065 0584 0514 0696 1065 1584 1696 2010							
	0514 0065 0398 0584 0580							
	2033							
	0065 0584							
	1715 2011 1526 1673 1239 1848 2169							
	1404 0206							
	0584 0065							
	0206 1184 0893							
	0065 2010 0634 0584 1752							
NEI	0065 0584							
	0065 0584 0514 0696 1065 1584 1696 2010							
	0514 0065 0398 0584 0580							
	2033							
	0065 0584							
	1715 2011 1526 1							

Reflex	0065 0584 1065 0696 1696	SBR	0065 0584	Sinudyne	1400 1352 0580 1533 1038 0234 0065 0584	SunicLine	0065 0584
Relisys	0893 0904 0905 0906 1234 1235 1243 1241 1242 1239 1237 1296 1326 1404 1613 1626 1640 1549 1769 1768 1673	ScanSonic	1815	Sky	0634	Sunkai	0638 0065 0584 0515 0893
Render	2224 2140	Sceptre	0906	SKY Brasil	0065 0908 1539 1640 1642 1541 0206 0584	Sunny	0065
Reoc	0742 0662 1937	SchaubLorenz	0576 1295 2197 2200 0742 0634 0514 1219 1352 1222 1391 1399 2128 1695 2153	Skyworth	1641 1532 1643 1634 1404 1803 1773 1806	Sunstar	0065 0584
Revox	0065 0836 0584 0398	Schneider	0065 1165 0584 0547 0696 1696 1065 0676 0742 1937 1396 2010 1944 1502 1400 1352	Sliding	0689 0893	Sunstech	2029 1807 2022 1992
Rex	0234 0439 0579	Schönteck	2156	SLX	0908	Sunwood	0065 0584
RFT	0320 0398 0065 0584 0514	Scotch	1065	Smaragd	0065 0584 0726	Super	1217
Ricoh	0065 0584	Scott	0206	S-Media	0893 0908 1400 1352 1402 1403 1405 0828	SuperScan	0121
Rinex	0726	Sears	1217 2011 0206	Sodiff	1346 1411 1416 1396	Supersonic	0236 0584 0726 0065
R-Line	0065 0584	Seaway	0206	Soentron	0696 1696	SuperTech	0065 0584
Roadstar	1065 0743 0065 0584 0742 0696 1944 1365 1696 1217 1928 1354	Seelver	0662	Sogo	0893 1326	Supervision	0726
Rodex	0065 0584	SEG	0584 1065 0065	Solavox	1404 2078	Supra	0206 0065
Rolsen	1399 1219 0065 0584 2126 2065	SEI	1065 0065 1191 0696 0584 1365 1465 1696 0515 0662 0390 0580 1937 2089 1177	Solé	0576 0065 0584	Susumu	0315
Rover	0905	Sel-Sinudyne	1533 1038 0580 0234 0065 0584	Sonic	1394	SVA	0615 0726 0893 0236
Rowa	0726 0065 0740 0615 0584	Seitech	0234 1533 1038 0580 0065 0584	Sonico	1906 1730	Svasa	0726 0236
Royal	0634	Seleco	1400 1245 1352	Soniko	0065 0584	Swedex	1634
RoyalLux	0398	Sense	0234 0390 0439 0701 0579 1229 0658	Soniq	1495 1326 1730	Swisstec	1532 1640 1641 1642 1643 1541 1634 0908
Rukopir	0584 0065	Sentra	1875	Sonitron	0236 0398	Sylvania	1404 0893 1803 1804 1773 1806 1540 1877
Runco	1745	SerieDorada	0063	Sonix	1760	Symphonic	1539 2090 2087 2089 2132
Saba	0137 0653 1194 0588 0315 0576 0678 0742 1616	Serino	0206	Sonneclair	0065 0584	Synco	1422 1892
Sagem	0638 0858 1341 0646 1624 1719	Shanghai	0638 0121	Sonoko	0065 0584	Syntax	1932
SailorPlus	2112	Sharp	0236 0254	Sonolor	0065 0584	Sysline	1783 0121 0206
Saisho	0662 2050	Sheng Chia	0121 0815 1221 1487 1481 1687 1614 1421 0846 2242 0519 1615 1847 0678 0681 2127	Sontec	0236 1533 1038 0576	T+A	0065 0584
Saivod	0065 2010 1191 0584 0696 1584 0740 1065 1696	Shinelco	0121	Sontech	0065 0584 0398	Tacico	0475
Salora	0318 0576 0236 0580 0508 0649 1265 0659 1194 1584 0806 1399 1230 2182 2153 0790 1783 0121 0206 0678	Shintoshi	0065 0584	Sony	2011	Tandberg	0206
Sampo	0672 0840 1486 1935 2079 0794 0510 0206 0842 0646 1340 0615 1423 0730 2131 0121 1660 1647 1706 0584 2165 1277 1658 2122 1612 2125 1263 0065 0398 0516 0236 0254 0710 0318 1088 0815 0547	Shiwaki	0065 2157 0584 0471 0206	Sound & Vision	0838 1533 1853 1679 1345 0678 0681 1038	Tandy	0439 0137 0390
Samsung	1535	Show	0726 0065	Soundesigh	1653 1713 1779 0381 1579 0862 0770	Targa	0121
Sanken	0065 0683 0584 1963 1441 1399 1219 1559 1581 1622 1271 0726 0742 1412 1952 1276 1709 1584 1731	Siam	0065 0584	Soundwave	0065 0584	Tashiko	0678 0198
Sansui	0236 1675 1236 0320 0398 0065 1535 1677 0536 0827 0136 0584 0514 0763 0921 0198 0732 1676 1682 1065 1695 1177 1191 1613 0121	Siarern	0580	Sowa	0254 0206	Tatung	1747 1591 1400 1352
Sanyo	0065 0584	Siemens	0065 0223 0584	Soyo	1737	Taurus	2225
Sanyuan	0121	Siera	0065 0584 0615	Spectroniq	1715 1526	TCL	1944 0653 0726
Save	0065 0584	Siesta	0398	Standard	0065 2118 0584 1065	TCM	0742 1317 0836 2029 1336
		Signalnet	0828	Stanion	1065	Teac	0726 1673 0065 1465 1065 0584 0540 0740
		Silva	0065 0584 0676	Starlite	0580 0065 0584		0696 1937 0206 0198 0742 1696 1752 1177
		SilvaSchneider	1584 2194 0676 2153	Starmedia	2137		1783 1557 1391 1840 0615 1798 1737 1848
		Silver	0065 0584 0743	Stern	0234 0439 0579		2169 2060 2269
		SilverCrest	1065 0065 0584	Stevison	2010 1584	TEC	0580 0065 0584
		SIM2Multimedia	1325 0701	Strato	0065 0584 1815	Tech Line	0065 0584 0696 1465 1696 1191
		Sinz	1848 2169	Strong	1191 1177 1065 0065 0584 0902	Tech Lux	1217 1734
		Singer	0726 1584 0065 0584	StudioExperience	0871	Technica	2010 0649
		Sinotec	0634 0726	SunBriteTV	1463	Technics	0678
				Sungoo	2065		

Technika	2060 1893 2057 2087 1877 2134 2240 1695 2011 1613 2153 2225	Thomson	0588 0653 0137 0315 0065 0584 0580 1616 2156	V7 Videoseven	1783 0206 0908 1404 1245 1694 1295 0646 1679 1533 2282	Wharfedale	0065 0547 1641 1265 0584 0726 1584 1352 1709 1695 1400 2016 2011 2083 2162 2240
TechniSat	0683 0065 0584 1295 2183	Thorn	0063 0136 0137 0065 0253 1533 1038 0527 0540 0581 0584	Vanguard	0065 0584	White Westinghouse	0065 0584 1937
Technisnon	0742 1317 1680	Thorn-Ferguson	0136 0137 0527 0063	Venturer	1755 1893 1573 2075	Wilson	0584
Techno	1613 2157 1065	Tiane	0121	Venus	1354	Windsor	0696 1065 1696
Technol Ace	0726 0662	Time	1821 2022 1820 1730 2025 1224 1297	Vestel	0065 1065 1191 1613 1695 0696 0580 0584 1696 2071	Windy Sam	0584
Technosonic	0065 0584 1352 0527 0908 1354 1921 2010 2060	Tiny	0206	Vexa	0065 0584	Wintel	0742 1705
Technotrend	1730 2183 1559	TMK	1549	Victor	0681 0678	World-of-Vision	0908 0918 0893 1317 1326 0905 1634 1245 1760
Technvision	2060 1737 1559 1799	Tobishi	0065 0584 0696 1065 0580 1696	Videocoon	2362 0536 2359 1470	Woxter	1576 1559
Techwood	1191 1065 1695	Tokai	1065	Videosystem	0065 0584	Wyse	1393
Teckton	1404	Tokaido	0063	Vidkron	1320 0701 0763	X4-Tech	1637
Technimagen	0584	Tokyo	0615	Vidtech	0206	Xenius	0662 0689
Teco	1068 1341 2137 1551 2208 0790 0121 0206 1715 0681	Tongtel	0726	Viewpia	0904	Xiahua	0726
Tedalex	0726 0634 0065 0236 0615 0584 1737 1559 1709 1246 1731	Top Show	1065 0696	ViewSonic	1655 1770 1570 1606 0805 1539 1783 1358 2129 1616 1541 2151 2137 2139	Xiron	2009 2011
Tek	0065 0726	Topline	1284 1536 0536 0678 0746 0873 0063 0121 0581 1732 1192 1317 1684 1293 0742 1953	Viore	1235 2132	XLogic	0726
TELE System	0904 1396 1705 2153	Toshiba	1973 2188 1963 0269 0646 0672 1610 1184 0137 1485 0223 1944 0726 0065 0764 0860 1584 1065	Vision	0065 0584 0516 1758	Xomax	1798
Televia	0137 0315	Tosumi	2010 1798	Vistar	0234	Xoro	1271 1224 1245 1535 1817 2177 2178 2174 2176 1352
Telecor	0065 0584	Towada	0580	Vistron	1391 1875 2170	Xrypton	0065 0584
Telefunken	0653 0588 0730 0615 0137 0726 0740 1532 0315 1731 1734 1709 1271 0065 0584 0514 0742 1584 2130	TRANS-continents	0696 1065 1402 1405 0893 0584 0065 0649 1696 0514 2111	Visual Innovations	2134	X-view	1219
Telefusion	0065 0584	Triad	0065 0584	Vitek	1235	Yakumo	1641 2325
Telegazi	0065 0584	Trio	1591 1715 1526 1581 1673 1276 1239 0584 0065	Vito	1880	Yalos	1799
Telemeister	0065 0584	Triumph	0584 0065	Vivax	1354 1336 1730 0065 1737 2056 2060 2128	Yamaha	0678 0825 0861 1604
Telesonic	0065 0584	TVTEXT 95	0584	Vivo	1784	Yamishi	0065 0584
Telestar	0065 0584 2118 1877	TWTF	1899	Vizio	0065 0584	Yokan	0065 0584
Teletrech	0065 0584 0696 1065 1696	Uher	0065 0584 0234 0514 0398 0508 0580 0065 0584	Vortec	0206 0065 0584 2225 1807 2208	Yoko	0065 0584 0398
Teletron	0234	Ultravox	1541 1634 1803 1642 1773 1877 2090 2087 2089 2134 2193 2135	Voxson	1441	Ytawai	1559
Televideon	0580	UMC	0065 0584 0501	VSA	2126 2065	YU-MA-TU	0065
Television	0065 0584	Unic Line	0742 2011 0065 0743 0584 1944 1065 0615 2010 2228 1680 1848 2169 1798	VU	1598	Yüsmart	1641
Televue	0065 0584	United	1709	Vue	1695 1177	Zaapa	1217
Tempst	0065 0584	Unitron	0742 0065 0584	Walker	0315 0065 0584 0696 0137 1065 1696 0471 0206 1184	Zanussi	0234
Tennessee	0065 0584	Universal	0065 1065 1191 0696 0398 0508 1365 0223 0501 1465 1177 0540 0580 0584 0516 0439	Waltham	0689 0662	Zenith	1937 0206 1293
Tensai	0065 0584 0743 1065	Universum	0318 1533 1038 0137 0390 0659 1265 0198 1696 0646 2202	Wards	1065	Zepto	1613
Tesla	0065 1065 0696 0742 1680 0743 1165 0658 0547 0584 0638	Univox	0065 0584	Warumaia	0917 1783 0918	Zonda	0726
Tevion	0922 1276 1326 0547 0065 1287 1673 1815 1584 0795 0584 0676 0836 2060 1695 2128 0893 0696 1799 1715 1165 2269 0742 1239 1065 1613 1696 1769 1317 2118 1828 2051	Univox	0065 0584	Watson	0065 0584		
ThemeScene	0915			Watt Radio	0580 0514		
Thes	2064 2076 2059 2067 2069 2068 2066 2279 2278 2277 1877			Wega	0065 0584		
Thomas	1932			Wegavox	0065 0584		
				Welltech	0742 1680		
				Weltblick	0065 0584		
				Weltstar	1065		
				Westinghouse	0917 1783 0918		
				Weston	0065 0584		

## Codici per la programmazione del telecomando My Sky HD per funzionare con l'amplificatore dell'impianto HiFi/Home Theatre

Acoustic Solutions	1495 1862 1574 1498 1529 1474 1694 1863	DIK	0825	Lifetec	Pioneer	1051 0317 0214 1151 1150 1212 1117 1217 1297 1317 1312 1487 1651 2132 1963 0328
AEG	1418 1989 1417	Dk digital	1448	Limit		
AFK	1417	DMTECH	1418	Linn		0851
Aim	1418	Dual	1248 1418 1448	Loewe		
Aiwa	0149 1433 1086 1186 1286 1386 1650 1850 1750 2281 2337	DVX	1800	Logitech		
Akai	1464 0143 0637 1248 1418 1574	eBench	0772 0825 1574	Lumatron		
Alba	1574	Electrocompaniet	1217	Luxman		
All-Tel	1418	Elenberg	1800	LXI		
Amitech	1989	Elta	0772 0825 1418 1989	Magnat		1117 1217 1297 1317
Amstrad	0772 1418 1989	Erizer	1800	Magnum		0067
Anam	0637	EuroLine	1653 1966	Marantz		1117 1217 1297 1317
Arcam	1240 1117 1217 1297 1317	Finlux	1966	Mark		1662 1321
Arena	1653	Garrard	0314 0491 0772	Matsui		0772
ASCOMTEC	1417	Genexa	0214	MBO		1417
Audiolab	1117 1217 1297 1317	Global Sphère	1653	MCS		0168 1117 1217 1297 1317 0214
Audiosonic	1417	Goldmund	1117 1217 1297 1317	Medion		1117 1217 1297 1317
Audioworld	1418	Goodmans	0637 0772 0825 1227 1448 1639 1417 1618	MEI		0825 1639 1453 1800
Balanced Audio	1117 1217 1297 1317	Grundig	1117 1217 1297 1317 0314 0772 1372 0825 1667 1574	Melectronic		0821
Technology		Grunkel	0772	Meridian		1182
Bang & Olufsen	0827	H&B	1989	Metz		0314 1227 1323 1896 2165
Basic Line	1582	Hanseatic	1418 1966	Micromaxx		1653 1800 1966 0637 1989 1117 0314
Belson	1417	Harmann/Kardon	1332 1338 0138 0919 1117 1334 1217 1297 1317 0236	Micromega		1829 0772
Best Buy	1574	Harwood	0772	Microstar		1989
Blue Sky	1418	HCM	1418	MTlogic		0138 0772 1418 1227 1248 1966
Bonotec	1217	HE	1417	Mustek		1582
Bose	1257 1657 1383 1384 1385 1961	Hikachi	1372 1248 1582 1227	Mx Orda		0214 1414 1642 1662
Briovega	2035	Hikreker	1417	Myryad		0681 0530
Bush	1117 1217 1297 1317 0825 1800	Home Tech Industries	1417	Mystral		0637
Cambridge Audio	1675 1217 1483 1758	Hyundai	1653 1667	NAD		1552 1321 0825 1574
CCE	1380	Inkel	0530	Naim		1574
Centrum	1248 1582 1417	Intersound	0772	NEC		1186 1886 1787 1786 1086 1386 1686 1286
Classic	1380	Irradio	1989	Nexus		1482 1650 1586 1469 1750 1140 1850 1910
Clatronic	1248 0772 0825	JBL	0138 1334 1205 0696	Nikkai		2200 0717
Copland	1117 1217 1297 1317	JVC	0102 0492 1402 1523 1704 1804 1997	Nikkei		0637
Cosmotron	0825	Kenwood	1341 1055 1597 0214 1321	Okano		1448
Curtis Mathes	0328	Kompernalis	0825	Omni		1714 1298 2330
Daewoo	1464	Koss	0772	Onkyo		1217
Denon	1388 1132 0799 1462 2885 2889 2891	KXD	1417	Optimus		1321
Denver	0188 0300	Lennox	1417 1639	Orient Power		0825
Diamond	1418 1653	Lennox Sound	1639	Orion		1227 0825 0637 0491 0772 0138 1418
Digitech	1800	LG	1321 1552 1897 2225 2414	Palladium		1453 1637
				Panasonic		1791 1546 1807 1337 1336 0236 0067 1793
				Paramount Pictures		1794 1316 1344
				Philips		1582
				Technics		1653
				Techwood		1418 1800 1417
				Tedelex		
				Telefunken		



## Ulteriori Codici TV

Tevion	1453 1639 1629
Thomson	1182 1382
Thorens	1217 1117 1297 1317
Thorn	0772
Tokai	1989
Toshiba	1600
United	1418 1653 1800
Universum	1248 1453 0825 1418 0637 0772 1637 0314 1117 1217 1297 1317 1464
upXus	1474
Venturer	1418
Victor	0102
Vieta	1205
Voxson	1448
Waitec	1380 1989
Watson	0825
Wellfund	0772
Welltech	0825
Wharfedale	1800 0637 1418
Xenon	1417
XLogic	1800
Yamaha	0204 1359 1204 1304 1404 0110 0214 0740 1804 1977 1843 0404 2089 2370 2365 0171 0876 0382
Yukai	1380
Zenith	0772